

# 肌着・ねまき・ソックス

介護現場の声をモニターにして作った介護・自立支援肌着

グンゼサイズ表

単位:cm

婦人用	M	L	LL	紳士用	M	L	LL
身長	150~162	155~167	160~170	身長	165~175	175~185	175~185
バスト	79~87	86~94	93~101	胸囲	88~96	96~104	104~112
ウエスト	64~70	69~77	77~85	胴囲	76~84	84~94	94~104
ヒップ	87~95	92~100	97~105				

## グンゼ 愛情らくらく肌着

●着脱が便利で、制菌・消臭効果のある肌着です。



■材質/綿100%(フライス)

### 1 婦人用前開きインナー(7・3分袖)

7分袖(HW0134) **2304-6000**  
3分袖(HW0138) **2304-6030**

7分袖 M-L **2,160円**(税抜2,000円) 7分袖 LL **2,376円**(税抜2,200円)  
3分袖 M-L **1,944円**(税抜1,800円) 3分袖 LL **2,160円**(税抜2,000円)

●ワンタッチマジックテープ止め。



■色/ホワイト・カームベージュ  
グンゼ

### 2 婦人用前開きクリップインナー(7・3分袖)

7分袖(HW0334) **2304-6100**  
3分袖(HW0338) **2304-6130**

7分袖 M-L **2,160円**(税抜2,000円) 3分袖 M-L **1,944円**(税抜1,800円)

●クリップ使用でとめはずしが簡単。



■色/ホワイト・カームベージュ  
グンゼ

### 3 婦人用涼感前開きインナー(7・3分袖)

7分袖(HW3034B) **2304-5000**  
3分袖(HW3038A) **2304-5010**

7分袖 M-L **2,376円**(税抜2,200円)  
3分袖 M-L **2,160円**(税抜2,000円)

●夏の涼感肌着です。綿100%の風冷綿。  
●ワンタッチマジックテープ止め。



■色/ホワイト  
グンゼ

### 4 婦人用失禁パンツ

ショーツ(HW0171) **2304-5870**  
ズロース(HW0168) **2304-5900**

ショーツ M-L **1,944円**(税抜1,800円) ショーツ LL **2,160円**(税抜2,000円)  
ズロース M-L **2,160円**(税抜2,000円) ズロース LL **2,376円**(税抜2,200円)

●吸水拡散繊維で尿もれと臭いを防ぎます。  
●吸水量の目安は50cc。

吸収量  
約50cc



■材質/綿100%(フライス)  
■色/ホワイト・カームベージュ  
グンゼ

### 5 紳士用前開きシャツ(7分・半袖)

7分袖(HW6119) **2304-5800** 半袖(HW6319) **2304-5810**

7分袖 M-L **2,160円**(税抜2,000円) 7分袖 LL **2,376円**(税抜2,200円)  
半袖 M-L **1,944円**(税抜1,800円) 半袖 LL **2,160円**(税抜2,000円)

●ワンタッチマジックテープ止め。



■色/ホワイト  
グンゼ

### 6 紳士用前開きクリップシャツ(7分・半袖)

7分袖(HW6118) **2304-5820** 半袖(HW6318) **2304-5830**

7分袖 M-L **2,160円**(税抜2,000円) 7分袖 LL **2,376円**(税抜2,200円)  
半袖 M-L **1,944円**(税抜1,800円) 半袖 LL **2,160円**(税抜2,000円)

●クリップ使用でとめはずしが簡単。



■材質/綿100%(フライス)  
■色/ホワイト  
グンゼ

### 7 紳士用失禁パンツ

(HW6133) **2304-5840**

M-L **1,944円**(税抜1,800円)  
LL **2,160円**(税抜2,000円)

●吸水拡散繊維で尿もれと臭いを防ぎます。  
●吸水量の目安は50cc。

吸収量  
約50cc



■材質/綿100%(フライス)  
■色/ホワイト・グレー空  
グンゼ

### 8 ピーチアイパンツ

4508-0100

セット(本体+ソフトプロテクター) ☆ **8,910円**(税抜8,250円)  
パンツ本体のみ ☆ **7,398円**(税抜6,850円)  
ソフトプロテクター(2個組) **2,880円**(税抜2,667円)  
スタンダードプロテクター(2個組) **3,910円**(税抜3,620円)

●衝撃吸収プロテクターが転倒時の衝撃を和らげます。

■材質/本体=綿30%・ナイロン63%・ポリウレタン7%  
ソフトプロテクター=スチレン系エラストマー+合成ゴム  
■色/ラベンダー



厚み:15mm 厚み:12mm  
スタンダードプロテクター ソフトプロテクター

サイズ	S	M	L
ウエスト	58~70	67~80	77~92
ヒップ	80~87	85~95	92~102

洗 脱 乾 60°C  
(パンツ本体のみ可)

### 9 ラクッションパンツ3904

男性用 1503-0800 女性用 1503-0830

男性用 S・M・L **7,344円**(税抜6,800円) (パンツのみ) **4,860円**(税抜4,500円)  
男性用 LL **8,424円**(税抜7,800円) (パンツのみ) **5,508円**(税抜5,100円)  
女性用 S・M・L **7,020円**(税抜6,500円) (パンツのみ) **4,644円**(税抜4,300円)  
女性用 LL **8,100円**(税抜7,500円) (パンツのみ) **5,184円**(税抜4,800円)

●低反発軟質発泡体を使用。転倒時の衝撃を緩和します。



■材質/本体=綿92%・ポリウレタン8%、クッション材=スチレン系エラストマー、クッションカバー=立体メッシュポリエステル100% 単位:cm

サイズ	S	M	L	LL
男性用(ウエスト)	66~76	74~84	82~92	90~100
女性用(ヒップ)	84~92	90~98	96~104	102~110

洗 脱

食事・口腔ケア 自活・自活用品 肌着・ねまき・ソックス 歩行補助用品 車いす付用品・ケア用品 入浴用品 床ずれ防止関連用品 トイレおむつ用品 ベッド関連用品 手すり スローリフト 介護予防・介護士向け姿勢矯正 健康管理用品・施設関連用品

介護予防・介護士向け姿勢矯正 健康管理用品・施設関連用品

ワンタッチ肌着

コベス  
ワンタッチ肌着

ワンタッチ肌着の大きな特長は、無理のない姿勢で着替えられることと、着心地のよさです。着脱しやすいデザインは、機能性にも優れ、着る人にリラックス感を与えます。

●寝たまま着替えができる丸型マジックテープを使用

1～12 共通サイズ表

婦人用				紳士用					
サイズ	S	M	L	LL	サイズ	S	M	L	LL
身長	145~155	150~160	155~165	160~170	身長	155~165	165~175	175~185	175~185
バスト	72~80	79~87	86~94	93~101	バスト	80~88	88~96	96~104	104~112
ヒップ	82~90	87~95	92~100	97~105	胸囲	68~76	76~84	84~94	94~104
ウエスト	58~64	64~70	69~77	77~85	腕囲				

**1 婦人用前開き(ラグラン袖)**  
7分袖 (No.50) **2502-2920**  
5分袖 (No.51) **2502-2820**

7分袖 S・M・L	<b>2,700円</b> (税抜2,500円)
7分袖 LL	<b>2,916円</b> (税抜2,700円)
5分袖 S・M・L	<b>2,484円</b> (税抜2,300円)
5分袖 LL	<b>2,700円</b> (税抜2,500円)



衿・袖口  
ピコレース付。

神戸生絲

**2 婦人用前開き 両肩腕開き**  
7分袖 (No.53) **2502-3130**  
5分袖 (No.54) **2502-3030**

7分袖 M・L	<b>3,348円</b> (税抜3,100円)
7分袖 LL	<b>3,564円</b> (税抜3,300円)
5分袖 M・L	<b>3,240円</b> (税抜3,000円)
5分袖 LL	<b>3,456円</b> (税抜3,200円)



衿・袖口  
ピコレース付。

神戸生絲

**3 紳士用前開き(ラグラン袖)**  
7分袖 (No.1) **2502-1930**  
5分袖 (No.2) **2502-1830**

7分袖 S・M・L	<b>2,700円</b> (税抜2,500円)
7分袖 LL	<b>2,916円</b> (税抜2,700円)
5分袖 S・M・L	<b>2,484円</b> (税抜2,300円)
5分袖 LL	<b>2,700円</b> (税抜2,500円)



神戸生絲

**4 紳士用前開き 両肩腕開き**  
7分袖 (No.7) **2502-2330**  
5分袖 (No.8) **2502-2230**

7分袖 M・L	<b>3,348円</b> (税抜3,100円)
7分袖 LL	<b>3,564円</b> (税抜3,300円)
5分袖 M・L	<b>3,240円</b> (税抜3,000円)
5分袖 LL	<b>3,456円</b> (税抜3,200円)



神戸生絲

**5 紳士用 前開き長袖(綿キルト・秋冬用)**  
紳士用 (BM1) **2502-3620**

長袖 M・L	<b>3,564円</b> (税抜3,300円)
長袖 LL	<b>3,780円</b> (税抜3,500円)

**6 婦人用 前開き長袖(綿キルト・秋冬用)**  
婦人用 (BM2) **2502-3650**

長袖 M・L	<b>3,564円</b> (税抜3,300円)
長袖 LL	<b>3,780円</b> (税抜3,500円)



■材質/表地・裏地=綿100%、中わた=ポリエステル100% ■色/オフホワイト ■シーズン品につき在庫切れの場合があります。神戸生絲

**7 婦人用ショーツ(両横下開き)**  
(No.57) **2502-2730**

M・L	<b>1,944円</b> (税抜1,800円)
LL	<b>2,160円</b> (税抜2,000円)

●下腹部治療中の方に。



脚ぐりピコレース付。

神戸生絲

**8 紳士用 前開き半袖(クレープ・夏用)**  
紳士用 (CH-1) **2502-3600**

半袖 M・L	<b>1,944円</b> (税抜1,800円)
半袖 LL	<b>2,160円</b> (税抜2,000円)

**9 婦人用 前開き半袖(クレープ・夏用)**  
婦人用 (CH-3) **2502-3610**

半袖 M・L	<b>1,944円</b> (税抜1,800円)
半袖 LL	<b>2,160円</b> (税抜2,000円)



※写真は紳士用です。 ■材質/綿100%(40単糸クレープ編み) ■色/ホワイト ■シーズン品につき在庫切れの場合があります。神戸生絲

**10 紳士用ブリーフ**  
(No.13) **2502-1730**

M・L	<b>1,836円</b> (税抜1,700円)
LL	<b>2,052円</b> (税抜1,900円)

●寝たまま着脱可能。



神戸生絲

**11 婦人用5分パンティ(両横開き)**  
婦人用 (No.58) **2502-2630**

M・L	<b>2,808円</b> (税抜2,600円)
LL	<b>3,024円</b> (税抜2,800円)

**12 紳士用ズボン下**  
紳士用 (No.17) **2502-1630**

M・L	<b>3,240円</b> (税抜3,000円)
LL	<b>3,564円</b> (税抜3,300円)

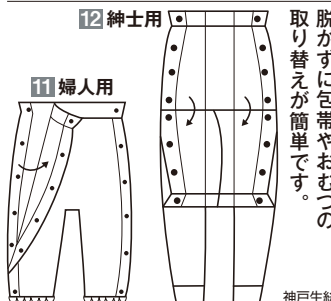

脱がずに包帯やおむつの取り替えが簡単です。

神戸生絲

**13 ワンタッチテープシャツ**

紳士・半袖 (M・L・LL)	<b>1,350円</b> (税抜1,250円)
紳士・7分袖 (M・L・LL)	<b>1,404円</b> (税抜1,300円)

●新疆綿コマ系「高品質超長綿」使用。



紳士用	単位:cm		
サイズ	M	L	LL
身長	165~175	175~185	175~185
胸囲	88~96	96~104	104~112
腕囲	76~84	84~94	94~104

■材質/綿100% ■色/紳士用=白、婦人用=白・ピンク

婦人・3分袖 (M・L・LL)	<b>1,350円</b> (税抜1,250円)
婦人・8分袖 (M・L・LL)	<b>1,404円</b> (税抜1,300円)

●いつも清潔、抗菌防臭加工。



婦人用	単位:cm		
サイズ	M	L	LL
身長	154~162	154~162	154~162
バスト	79~87	86~94	93~101
ヒップ	87~95	92~100	97~105

フォーライフメディカル

**14 ワンタッチ腹巻(男女兼用)** **2120-0500**

No.099 S~M・L~LL **1,404円** (税抜1,300円)

●前開き部分を合わせてワンタッチテープで留め合わせる腹巻。脱ぎ着が簡単。



※写真はベージュ色

■材質/綿95%、ポリウレタン5% ■重量/約216g ■色/ベージュ・白

サイズ	S~M	L~LL
ウエスト	68~84	84~104

片倉工業

食事・口腔ケア 自活・自動用品 肌着・ねまき ソックス 歩行補助用品 車いす付用品 ケアケア 入浴用品 床ずれ防止関連用品 トイレおむつ用品 ベッド関連用品 手すり スローリフト レクリエーション 介護予防 介護士向け医療グッズ 健康管理用品 施設関連用品 介護保険制度



失禁パンツに見えないレース仕上げ、桜柄デザイン。



セット内容...  
ピンク・パープルの  
2枚組です。

同サイズ  
2枚組

吸収量  
約60cc

**1 桜柄の失禁パンツ(2枚組) 6324-0100**

M・L・LL・3L 各 **4,298円**(税抜3,980円)

●アンモニアを吸着消臭してくれる東洋紡のディスマルの中綿と4層構造で水の移動を科学的に解明した東レのフィールドセンサーを使用。

■材質/綿100%  
失禁繊維部=ポリウレタン・  
アクリル・ポリエステル・  
ディスマル

ヒップサイズ(cm)				
M	L	LL	3L	
87~95	92~100	97~105	102~110	プレスワールド

パンツ自体のストレッチで履き心地らくらく。



ピンク

ベージュ

吸収量  
約30cc

**2 セーフティズローズ婦人用 2502-2500**

LS30 M・L・LL 各 **1,944円**(税抜1,800円)

●しっかりした生地感と薄型パッドで自然な履き心地。  
●吸水パッド部分のサイドも防水ラミネートでガードしてありますので横漏れを防ぎます。ゴムの替え口もありません。

■材質/綿100%  
(30単糸フリス仕上げ)  
■色/ピンク・ベージュ

ヒップサイズ(cm)			
M	L	LL	
87~95	92~100	97~105	神戸生絲

太股や腰回りを冷えから守ります。



クリーム

モカ

吸収量  
~50cc

**3 ソフラビレンパンツ3分丈 4103-3862**

M・L・LL 各 **2,700円**(税抜2,500円)

●肌触りのよい綿100%。5層構造の吸水部には、消臭効果のある素材を使用。

■材質/本体=綿100%、  
吸水部=ポリエステル・レー  
ヨン・アクリル、防水布=ポ  
リエステル100%(ポリウレタンラミネート加工)

サイズ(cm)			
M	L	LL	
87~95	92~100	97~105	竹虎

股部は横モレを防ぐ構造。消臭素材使用。



腰ゴム取替えタイプ

吸収量  
~50cc

**4 安心腰ゴムショーツ 50 5201-1000**

H435 S・M・L・LL 各 **2,484円**(税抜2,300円)

H435 3L **2,592円**(税抜2,400円)

●深ばきタイプのゆったりしたゴムでおなかをしめつけません。

■材質/表地=綿  
100%、レース部=  
ナイロン85%ポリ  
ウレタン15%

ヒップサイズ(cm)					
S	M	L	LL	3L	
82~90	87~95	92~100	97~105	102~110	ニシキ

腰ゴムの取替えもできます。



写真はベージュ

吸収量  
約50cc

**5 腰ゴムショーツ 50 5201-0821**

H(V)484S S・M・L・LL 各 **1,944円**(税抜1,800円)

●フリス素材で肌ざわりが良い素材を採用。

■サイズ/ヒップS:82~90cm、M:87~95cm、L:92~  
100cm、LL:97~105cm  
■材質/表地=綿100%(フリス)  
■色/ホワイト・ベージュ

ムレない、臭わない、冷えない3分丈仕様。



ピンク

ブルー

モカ

吸収量  
~約25cc

**6 3分丈ショーツ 9103-0400**

M・L・LL 各 **1,944円**(税抜1,800円)

●吸水部はキルト加工。消臭抗菌布を使用しています。  
●やわらかスパン生地を使用。

■材質/綿・ナイロン・  
レーヨン、吸水部=ポリ  
エステル100%、レース  
部=ナイロン・ポリウレ  
タン ■色/ピンク・ブルー・モカ

ヒップサイズ(cm)			
M	L	LL	
87~95	92~100	97~105	ラディック

量の多い方でも安心のショーツです。



H451

H441

H441  
吸収量  
~100cc

H451  
吸収量  
~150cc

**7 安心腰ゴムショーツ 5201-2400**

H441 100ccタイプ S・M・L・LL 各 **3,132円**(税抜2,900円)

H451 150ccタイプ M・L・LL 各 **3,672円**(税抜3,400円)

●中失禁程度のリハビリに最適。すばやく吸収、保水します。腰ゴムの取替え可能。

■サイズ/ヒップサイズS:82~90cm、M:87~95cm、L:92~  
100cm、LL:97~105cm ■材質/綿100% ■色/100ccタイ  
プ=ソフトピンク、150ccタイプ=ベージュ  
150ccタイプには**3L3,780円**もあります。

安心構造でいつも快適。長時間の外出や量が心配な方に。



ピーチ

ベージュ

同色・同サイズ  
3枚組

吸収量  
~120cc

**8 安心さわやかパンツ120 女性用 (同色・同サイズ3枚組) 3220-3600**

M・L・LL 各 **6,994円**(税抜6,476円)

●吸水・拡散・発散のスピードが速く、快適。履き心地はいつもサラサラで、ニオイの心配もなくムレにくい構造です。

■材質/綿100%  
■色/ピーチ・ベージュ

ヒップサイズ(cm)			
M	L	LL	
87~95	92~100	97~105	

尿をすばやく吸収し、モレをしっかりとガード。



ピンク

ベージュ・ピーチ・ピンク

吸収量  
~100cc

**9 重失禁ショーツ 9105-0800**

M・L・LL 各 **2,214円**(税抜2,050円)

●吸水部は安心の5層構造。尿を素早く吸収します。  
●横漏れ防止特許商品です。

■材質/表地=綿80%・  
ナイロン18%、ポリウレ  
タン2%、レース部分=ナイ  
ロン・ポリウレタン、吸水部=アクリル58%、キュプラ42%、防水布=  
ポリエステル・ポリウレタン

ヒップサイズ(cm)			
M	L	LL	
87~95	92~100	97~105	ライフリンク関西

パッド不要の軽失禁ショーツ。尿を素早く吸収し、速乾生地でサラッと快適。



ピンク

ベージュ

吸収量  
~15cc

吸収量  
~30cc

吸収量  
~60cc

**10 かるる ショーツタイプ 6203-0300**

15cc S~M・L・LL 各 **2,376円**(税抜2,200円) 30cc S~M・L・LL 各 **2,700円**(税抜2,500円)

60cc S~M・L・LL 各 **3,024円**(税抜2,800円)

●ごわごわしない履き心地の失禁パンツ。くい込みにくいウエストレースタイプ。  
●15ccは下着にしみる方用、30ccは少しぬれてしまう方、60ccは何度もぬれてしまう方向けです。

■ヒップサイズ/S~M=82~95cm、L=92~100cm、LL=97~105cm ■材質/本体  
=ポリエステル90%・綿10% ■色/ピンク・ベージュ

ゴワゴワしない  
履き心地と優れた吸収力の  
軽失禁トランクス。  
パッドは不要。



吸水部分は薄手で複数になっているため柔らかく吸水性に優れています。

吸収量  
~15cc

吸収量  
~30cc

吸収量  
~60cc

**11 かるる トランクスフィットタイプ 6203-0400**

15cc S~M・L・LL 各 **2,484円**(税抜2,300円) 30cc S~M・L・LL 各 **2,808円**(税抜2,600円)

60cc S~M・L・LL 各 **3,132円**(税抜2,900円)

●表が撥水、裏(肌側)が吸水素材で表に染み出しにくい構造です。  
●速乾生地採用。抗菌・消臭加工。  
●ゴム交換が可能。

■ウエストサイズ/S~M=68~84cm、L=84~94cm、LL=94~104cm  
■材質/ポリエステル90%・綿10% ■色/グレー

食事・口腔ケア  
自活・自動用品  
肌着・ねまき  
歩行補助用品  
車いす・付属品  
ケア・ケア用品  
入浴用品  
床ずれ防止関連用品  
トイレ・おむつ用品  
ベッド関連用品  
手すり  
スローリフト  
介護予防・  
レクリエーション  
介護士向け研修用品  
健康管理用品  
施設関連用品  
介護保険制度



失禁用パンツ/失禁用尿取りパッド

快適な履き心地のホルダーパンツ。



1 ふわふわフィットパンツ 5224-0100

S~M・L~LL/男女共用 各 2,678円(税抜2,480円)

●尿とりパッドの安定保持を目的とした、伸縮性と通気性に優れた編み目が皮膚の圧迫を抑えます。

■材質/ポリプロピレン、ナイロン、ポリエステル  
■色/サックスブルー、ラベンダー

男性ウエストサイズ(cm)	S~M	L~LL
	68~84	84~104
女性ヒップサイズ(cm)	S~M	L~LL
	82~95	92~105

ニシキ

通常の失禁ショーツでは不安な方におすすめです。



2 デラックス安心ショーツ(200・300) 5201-1300

①200: H493(ベージュ) S・M・L・LL 各 4,104円(税抜3,800円)

②300: H494(ベージュ) S・M・L・LL 各 5,184円(税抜4,800円)

●横モレ防止のダム付き2重立体設計。吸水部は立体縫製で身体のラインにフィットし、漏れを防ぎます。

■材質/表地:①=綿100%、②=ポリエステル100%  
■色/①・②=ベージュ

ヒップサイズ(cm)	S	M	L	LL
	82~90	87~95	92~100	97~105

ニシキ



3 アシストデュアルパンツ 5201-1700

H471 S・M・L・LL 各 3,024円(税抜2,800円)

●排尿後にパンツやスラックスを濡らしてしまつを防ぐ軽失禁用パンツです。  
●薄型吸水は水なのでムシを感じません。

■材質/表地=綿100% ■色/グレー

ウエストサイズ(cm)	S	M	L	LL
	68~76	76~84	84~94	94~104

ニシキ

食事・口腔ケア

肌着・ねまき

ソックス

歩行補助用品

車いす付属品

ケアケア

入浴用品

床ずれ防止関連用品

トイレおむつ用品

ベッド関連用品

手すり

スローリフト

レクリエーション

介護予防

介護保険制度



4 快適パンツDX・快適ショーツDX 9103-1000

パンツ(M・L) 男性用 各 1,188円(税抜1,100円)

ショーツ(M・L・LL) 女性用 各 1,166円(税抜1,080円)

●吸水部は吸水・消臭性に優れた素材を使用。

■サイズ/(パンツ)ウエストM:76~84cm、L:84~94cm、(ショーツ)ヒップM:87~95cm、L:92~100cm、LL:97~105cm ■材質/本体=綿100%、股部分=通気性防水フィルム ■色/パンツ=グレー・ダークブルー、ショーツ=ライトブルー・ベージュ

ラディック



5 リフレ安心パッド 9203-6100

①50cc/②120cc/③170cc/④200cc/⑤230cc 各 1,058円(税抜980円)

●超薄でつけていないような心地よさ!  
●横モレ安心ガードで尿をせき止めモラしません。(中量用を除く)  
●裏面に、下着にぴったりズレないテープ付き。

■1枚のサイズ/①=8.5×19cm、②=9.5×23cm、③・④・⑤=13×29cm  
■ケース入数/①18袋、②・③・④・⑤24袋

リブドゥコーポレーション



6 快適パッド少量用 6203-2310

少量用(36枚入) 1袋 680円(税抜630円)

●わずか1.3mmの超薄型シートを採用しており、通気性シートと下着にピッタリ。ズレ防止テープが付いています。

■1枚のサイズ/8×19cm  
■ケース入数/18袋

ビジョン



7 快適パッド長時間用(すっきり) 6203-2201

長時間用すっきり(20枚入) 1袋 950円(税抜880円)

●尿のモレをガードするダブルギャザー。消臭効果があり臭いも気になりません。

■1枚のサイズ/17×36cm ■ケース入数/16袋

ビジョン



8 快適パッド 6203-2205

中量用(20枚入)/多い時用(18枚入) 1袋 950円(税抜880円)

●うす型で高いフィット感を実現。  
●肌への刺激が少なく安心です。

■1枚のサイズ/中量用=8×23cm、多い時用=10×29cm  
■ケース入数/16袋

ビジョン



9 ポイズ肌ケアパッド 2303-1850

少量用(30枚入) 538円(税抜498円)

120cc(20枚入)/170cc(16枚入) 各 862円(税抜798円)

●お肌に優しい素肌と同じ弱酸性のやわらかシート。

■1枚のサイズ/少量用=8.5×23cm、120cc=10.5×27cm、170cc=12×30cm ■ケース入数/少量用、120cc=12袋、170cc=9袋

日本製紙クレシア



10 ハピナス尿とりパッド 6203-2500

男性用(30枚入)/女性用(30枚入) 各 950円(税抜 880円)

男性用(48枚入)/女性用(48枚入) 各 1,296円(税抜1,200円)

●尿のモレをしっかりキャッチ。

■1枚のサイズ/20×46cm  
■ケース入数/6袋

ビジョン



11 男性用 さわやかうす型パッド 8302-3600

男性用120cc(16枚入) 1袋 896円(税抜830円)

●アウターに響かないうす型タイプ(薄さ4mm)。  
●「前側ワイド形状」で体の前側を幅広くカバー。

■1枚の長さ/26cm ■ケース入数/24袋

ユニチャーム



マイクロファイナライによる心地よさで、蒸れにくい。吸水パッドを何度でも取り換えられるので経済的です。

# 1 HASOCARE吸水パッド&ショーツセット

ショーツ5柄(各1枚)+300ccロングタイプ給水パッド(10枚)

2514-5020

NEW

735円(税抜680円)

パッド併用型



サイズ	ウエスト	ヒップ
M	60~90	65~100
L~LL	75~120	95~125



## ふわふわ吸水パッド

取付け簡単! スレ防止テープ付き



品名	吸水量	サイズ	枚数	価格
①少量用	50cc	27cm	28枚	646円
②安心・中量用	100cc	27cm	24枚	
③たっぷり吸水・多い時用	150cc	35cm	22枚	
④長時間・夜用	300cc	45cm	20枚	
⑤長時間・夜用・ロングタイプ	300cc	51cm	18枚	

肌に当たる面には赤ちゃんの肌着にも使用しているオーガニックコットン・ニット素材を採用しました。



肌にやさしい洗える「軽失禁布パッド」。



## 2 軽失禁布パッド フラット型

3211-1000

ki-010 (20cc)

1,234円(税抜1,143円)

●吸収帯には、吸収・拡散系を使用し水分を素早く吸収してくれます。防水布には、透湿素材を採用。

■サイズ/20×23(股幅7~10)cm ■表柄=綿60%・アクリル40%、肌に当たる面=オーガニックコットン100%、吸収帯=綿60%・ポリエステル40%、防水布=ポリエステル100%

## 3 軽失禁布パッド 立体型

3211-1100

ki-009 (30cc)

1,625円(税抜1,505円)

●脇の部分をギャザータイプにして横モレを防止。

■サイズ/20×26(股幅8~13)cm ■表柄=綿60%・アクリル40%、肌に当たる面=オーガニックコットン100%、吸収帯=綿60%・ポリエステル40%、防水布=ポリエステル100%

## 4 K-pad 軽失禁布パッド

4505-2000

no.0261 (15cc)

1,512円(税抜1,400円)

no.0260 (45cc)

1,944円(税抜1,800円)

●高性能な吸収綿(ベルオアシス®)が瞬時に尿をキャッチ。  
●くり返し洗って使える吸水素材を使用。  
●カラフルでかわいい色柄が特徴です。

■材質/綿50%・ポリエステル28%・レーヨン22% ■色/花柄ドット(グリーン・オレンジ・イエロー) 特殊衣料



## 5 フィットパンツ

7106-0600

S~M・L~LL 各 1,728円(税抜1,600円)

●肌触りの良いコットンニットを採用。汗を吸収しムレにくいさわやかな素材を使用。

■サイズ/ウエストS~M:60~85cm、L~LL:70~95cm  
■材質/綿70%・ナイロン25%・ポリウレタン5%  
■色/ホワイト



## 6 オープン型 おむつカバー

7505-0100

サイズ	価格	サイズ	価格
S	4,536円	L	5,184円
M	4,860円	LL	5,616円

●ソフトな肌触りで、伸縮性・通気性があるので、ムレやタダレを防ぎます。

■ウエストサイズ/S:62~80cm、M:78~90cm、L:82~100cm、LL:88~110cm  
■材質/ポリエステル



## 7 パンツ型 おむつカバー

7505-0900

サイズ	価格	サイズ	価格
S	3,456円	L	4,104円
M	3,780円	LL	4,536円

●ご自分で脱ぎ着がしやすいパンツ型。「自立しておられる方」に最適。

■ウエストサイズ/S:52~80cm、M:54~86cm、L:62~92cm、LL:66~110cm  
■材質/ポリエステル



## 8 おむつ組み入れパンツ

7505-0500

サイズ	価格	サイズ	価格
S	3,456円	L	3,888円
M	3,672円	LL	4,212円

●肌に当たる部分にはネットを使用。ベタつかず不快感がありません。

■ウエストサイズ/S:52~80cm、M:54~86cm、L:62~92cm、LL:66~110cm  
■材質/綿80%・ポリエステル20%



## 9 フード紙おむつホルダー

4103-3500

S・M・L・LL 各 5,292円(税抜4,900円)

●軽度の不潔行為やおむつ外しに対応するアイデアホック採用のおむつカバーです。圧迫感やムレのないハーフパンツタイプで快適です。

■ウエストサイズ/S:55~68cm、M:67~83cm、L:82~98cm、LL:97~113cm ■材質/ポリエステル65%・綿35% ■洗濯機○(40℃)・脱水機○・乾燥機○(家庭用60℃まで)



## 10 おむつカバー 透湿タイプ

6203-1403

10913 M	4,104円(税抜3,800円)
10918 L	4,428円(税抜4,100円)
10923 LL	4,860円(税抜4,500円)

●二重股と防水生地でモレを防ぎ、ムレない加工。

■サイズ/ウエストM:60~95cm、L:70~115cm、LL:80~135cm ■材質/ポリエステル ■洗濯機○(40℃まで)・乾燥機○(130℃まで)



## 11 メッシュカバー

6203-1503

10933 M	4,212円(税抜3,900円)
10938 L	4,536円(税抜4,200円)
10942 LL	4,968円(税抜4,600円)

●表は通気性にすぐれたメッシュ素材、裏は透湿タイプの防水地。

■サイズ/ウエストM:60~95cm、L:70~115cm、LL:80~135cm ■材質/ポリエステル ■洗濯機○(40℃まで)・乾燥機×



## 12 おむつホルダー (紙用)

1503-1200

3043 S~M・L~LL	4,644円(税抜4,300円)
3043 3L	5,184円(税抜4,800円)

●優れた伸縮性と透湿性を備えた素材を使用。  
●フラット型、パンツ型どちらのおむつにも適します。

■材質/ポリエステル100% ■色/S~M=グリーン、L~LL=ブルー、3L=ホワイト ■洗濯機○・脱水機○・乾燥機(100℃まで)

失禁用パンツ/尿取り布パッド

**NEW**

サククス クリーム  
モカ ピンク

吸水速乾性の高い生地で尿もれの心配をサポート。

吸収量 **~15CC**

**1 ソフラピレン®ショーツ** 4103-3800  
M・L・LL・3L 各 **1,944円** (税抜1,800円)

- 5層構造の吸水部には消臭効果のある素材を採用。
  - フロントレースのおしゃれなデザイン。
  - 材質/綿100%、吸水部=ポリエステル・レーヨン、防水布=ポリエステル100%、レース=ナイロン・ポリウレタン
- | ウエストサイズ (cm) | M     | L     | LL    | 3L    |
|--------------|-------|-------|-------|-------|
|              | 64~70 | 69~77 | 77~85 | 85~93 |
- 竹虎

**NEW**

抗菌消臭加工、のびのびフィットタイプの吸水ショーツ。

吸収量 **~30CC**

**2 吸水ショーツ(ウエストレース仕様)** 2120-0600  
0282A M・L 各 **1,944円** LL **2,160円**

- 伸縮性があり肌にやさしくフィットします。
  - 材質/綿75%、ナイロン20%、ポリウレタン5%、レース部=ナイロン・ポリウレタン、吸水部=キャロンドライシート ■色/ピーチ
- | ヒップサイズ (cm) | M     | L      | LL     |
|-------------|-------|--------|--------|
|             | 87~95 | 92~100 | 97~105 |
- 片倉工業

**NEW**

抗菌消臭加工、のびのびフィットタイプの吸水ブリーフ。

吸収量 **~30CC**

**3 吸水ブリーフ(前開きタイプ)** 2120-0700  
045A M・L 各 **1,944円** LL **2,160円**

- 前側のパッド位置を上部方向に広げ不安を軽減。
  - 材質/綿100%、ウエスト部=綿90%・ポリウレタン10%、吸水部=キャロンドライシート ■色/白・空グレー
- | ウエストサイズ (cm) | M     | L     | LL     |
|--------------|-------|-------|--------|
|              | 76~84 | 84~94 | 94~104 |
- 片倉工業

フィット性が高く、普通の下着感覚ではいて頂けます。ウエストゴム交換OK!

スロースタイ(女性用) ショーツタイプ(女性用) ブリーフタイプ(男性用)

**4 快適パンツ** 6203-1600

共通サイズ表(サイズのり)

■女性用		ヒップサイズ(cm)	カラー	
スロースタイ(女性用)	S~M・L 各 <b>2,592円</b> (税抜2,400円)	S~M	82~95	ショーツはピーチ、スロースタイはオフホワイト
ショーツタイプ(女性用)		L	92~100	
ブリーフタイプ(男性用)				
■男性用		ウエストサイズ(cm)	カラー	
	S~M・L 各 <b>2,592円</b> (税抜2,400円)	S~M	68~84	白
		L	84~94	

ビジョン

- 透湿性素材の採用でムレにくい。
- ビジョン「快適パッド」(尿吸収パッド)と併せての使用をおすすめします。
- 材質/スロース・ブリーフ表地=綿・ポリエステル、ショーツ=ポリノジック・綿・ナイロン・ポリウレタン、防水地=ポリエステル(ポリウレタンラミネート) ※お試し用快適パッド2枚付。

ニット素材のトランクスタイプ。

吸収量 **~約100cc**

**5 ニットトランクス (C487)** 5201-1900  
C487 M・L・LL 各 **4,212円** (税抜3,900円)

- 安心の7層構造で、吸水量は100ccと量の多い方も安心です。吸収層は吊り式の立体構造で、尿をしっかりと吸収。
  - サイズ/ウエストM:76~84cm L:84~94cm、LL:94~104cm
  - 材質/表地=綿100%、ニット ■色/カバードグレー
- ニシキ

脇メッシュで通気性があります。

吸収量 **~約200cc**

**6 リハビリパンツ (A498)** 5201-1510  
脇メッシュタイプ A498 S・M・L・LL 各 **3,780円** (税抜3,500円)

- 吸水層付き、二重股でモレを防ぎます。腰部の素材はパイル地で肌にやさしく汗をかいてもしっかりと吸収。リネン対応。
  - サイズ/ウエストS:52~88cm、M:56~96cm、L:62~106cm、LL:70~116cm ■材質/表地=ポリエステル100%、裏地=綿80%・ポリエステル20%
- ニシキ

ゆったりとした履き心地です。消臭素材使用。

吸収量 **~50CC**

**7 安心パンツ (ブリーフ50)** 5201-1221  
H485(ホワイト) S・M・L・LL 各 **1,944円** 3L **2,052円**  
B485(グレー) S・M・L・LL 各 **2,160円** 3L **2,268円**

- 締め付け感がない伸びのある腰ゴムを使用。吸収部は4層構造で、しっかりと吸収。
  - 材質/表地=綿100% (フライス)
- | ウエストサイズ (cm) | S     | M     | L     | LL     | 3L      |
|--------------|-------|-------|-------|--------|---------|
|              | 68~76 | 76~84 | 84~94 | 94~104 | 104~114 |
- ニシキ

4層構造でいつも快適。長時間の外出や量が心配な方に。

ホワイト ベージュ グレー

同色・同サイズ 3枚組 吸収量 **~120CC**

**8 安心さわやかパンツ120 男性用(同色・同サイズ3枚組)** 3220-3700  
M・L・LL 各 **6,994円** (税抜6,476円)

- 吸水・拡散・発散のスピードが速く、快適。履き心地はいつもサラサラで、ニオイの心配もなくムレにくい構造です。
  - 材質/綿100% ■色/グレー・ホワイト・ベージュ ※ゴム取り替え口有り。
- | ウエストサイズ (cm) | M     | L     | LL     |
|--------------|-------|-------|--------|
|              | 76~84 | 84~94 | 94~104 |

消臭効果も高く、外出時にも安心。

紺 グリーン

吸収量 **~80CC**

**9 安心パンツ (トランクス)** 5201-1800  
C486 S・M・L・LL 各 **2,808円** (税抜2,600円)

- パンツ本体は普通のトランクスで肌にフィットする吊り式の5層構造です。
  - 材質/綿100% ■色/紺・グリーン ※色柄は変更になる場合がございます。
- | ウエストサイズ (cm) | S     | M     | L     | LL     |
|--------------|-------|-------|-------|--------|
|              | 68~76 | 76~84 | 84~94 | 94~104 |
- ニシキ

パッド交換が楽な前開きタイプ。開いてもずり落ちません。

腹部のループを引っ張ってしっかりフィット。

**10 オープンスタイル 女性用** 5201-2800  
H408 M・L・LL 各 **3,024円** (税抜2,800円)

- 通気性が良く、肌に優しいニット素材。
  - パッドの当たる部分には吸水パイル素材を使用。
  - おしゃれなレース仕様です。
  - 材質/本体=ポリエステル76%・綿24% 股部=綿80%・ポリエステル20% ■色/ピンク
- ニシキ

前を開けるだけで、全部脱がずにパッド交換できます。

腹部と太もも付け根のループを引っ張ってしっかりフィット。

**11 オープンスタイル 男性用** 5201-2900  
H406 M・L・LL 各 **3,024円** (税抜2,800円)

- 尿パッドのあたる部分に吸水パイル素材を使用。
  - しっかりと紙パッドに対応、ズレをなくし、モレを抑え通気性も良い布製のパンツです。
  - スポーティーなボクサータイプです。
  - 材質/本体=ポリエステル76%・綿24%、股部=綿80%・ポリエステル20% ■色/ダークグレイ
- ニシキ

繰り返し使用でき経済的。

小 大

吸収量 **~350CC** 吸収量 **~200CC**

**12 尿取り布ケアパッド** 5201-1600  
S1952(大) **2,160円** (税抜2,000円)  
S1950(小) **1,296円** (税抜1,200円)

- 成形タイプの布オムツで、男女兼用の尿取りパッドとして使えます。外側は防水加工でモレを防ぎます。
  - サイズ/大=28×59(股幅13~20)cm、小=20×46(股幅20)cm ■材質/ポリエステル・アクリル・綿
- ニシキ

失禁パンツはおむつではありませんが、下着感覚で気軽に身に着られ、衰えがちな行動力や外出意欲を支えてくれる心強いアイテムです。

食事・口腔ケア 自活・自助用品 肌着・ねまき ソックス 歩行補助用品 ケアケア用品 車いす付属品 ケアケア用品 入浴用品 床ずれ防止関連用品 トイレおむつ用品 ベッド関連用品 手すり スローリフト レクリエーション 介護予防・介護士向け交換パズ 介護士向け交換パズ 健康管理用品 ミニトイレ シンク 施設関連用品 介護保険制度



1 しるばあパラダイス パジャマ(紳士用) 3211-0100

上着 S・M・L **5,940円**(税抜5,500円)  
ズボン S・M・L **4,644円**(税抜4,300円)

2 しるばあパラダイス パジャマ(婦人用) 3211-0300

上着 S・M・L **5,940円**(税抜5,500円)  
ズボン S・M・L **4,644円**(税抜4,300円)

●床ずれのしやすいところには、肌に優しいオーガニックコットン100%のソフトニットを採用。上着・ズボンを着用したまま左右どちらからでもオムツ交換ができます。



1 紳士用 / チェック柄(紺)



2 婦人用 / 花柄(ピンク)

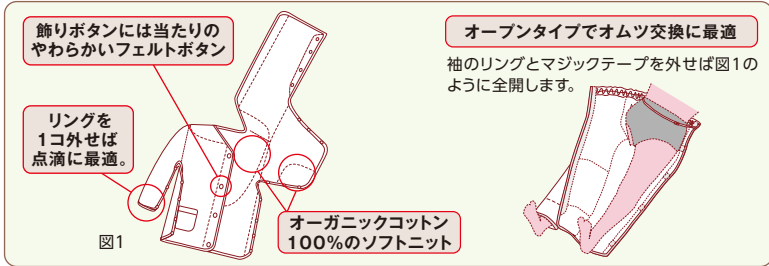

■材質/綿(オーガニックコットン)、アクリル、ポリエステル ■色/紳士用=茶・紺、婦人用=ベージュ・ピンク

1 紳士用

サイズ	M	L
身長	165~175	175~185
胸囲	89~96	92~102
胴囲	76~84	84~94
ズボン丈	96	99

2 婦人用

サイズ	S	M	L
身長	145~157	150~162	155~167
バスト	74~84	80~90	86~96
ウエスト	58~64	64~70	69~77
ズボン丈	86	89	92

洗 脱 オールシーズン

しるばあ衣料研究開発



オーガニックコットン使用のパジャマ。

1 紳士用 / チェック柄(茶)

2 婦人用 / 花柄(ベージュ)

3 楽々着替えパジャマ 6108-0100

紳士・婦人用 (S・M・L・LL) **6,372円**(税抜5,900円)

●丸型テープでラクラク着替え。パンツはファスナーで両脇全開でゆったり仕立てです。



洗 脱 オールシーズン

紳士用 単位:cm

サイズ	S	M	L	LL
身長	150~160	160~170	165~175	170~180
胸囲	80~88	88~96	96~104	104~112
胴囲	64~80	74~90	84~100	90~110

婦人用 単位:cm

サイズ	S	M	L	LL
身長	145~155	150~160	160~170	160~170
バスト	72~80	79~87	86~94	93~101
ウエスト	60~70	64~80	76~90	80~100

■材質/綿100% 羽衣綿業

4 寝巻きセパレートタイプ no.0730 4505-3300

タータンピンク (S・M・L) **4,860円**(税抜4,500円)

タータングリーン (M・L・LL) **4,860円**(税抜4,500円)

●繰り返し洗っても衰えない高い制菌機能。



洗 乾 40℃

タータンピンク 単位:cm

サイズ	S	M	L
身長	145~155	155~165	165~175
胸囲	78~86	86~94	94~102
胴囲	60~70	65~75	70~80

タータングリーン 単位:cm

サイズ	M	L	LL
身長	155~165	165~175	170~180
胸囲	86~94	94~102	102~110
胴囲	65~75	70~80	75~90

■材質/綿70%、制菌加工ポリエステル30% 特殊衣料

5 ケアねまき 1503-6132

5074 S・M・L 各 **6,264円**(税抜5,800円)

5074 LL **7,128円**(税抜6,600円)

●縫い合わせを外側にしていますので肌への刺激が軽減されます。



■材質/外側=ブロード(綿100%) 内側=ガーゼ(綿100%)

洗 脱 乾 60℃

単位:cm

サイズ	S	M	L	LL
身長	148~158	156~166	164~174	172~182
胸囲	80~90	86~96	92~102	98~108

■材質/綿100% エンゼル

洗:洗濯機OK 脱:脱水機OK 乾:乾燥機OK(耐熱温度)

肌着やねまきは吸汗性が良く乾きやすい素材で、洗濯のしやすいものを選びましょう。

食事・口腔ケア  
自活・自働用品  
歩行補助用品  
車いす付用品  
ケアチェア

入浴用品  
床ずれ防止関連用品  
トイレ・おむつ用品  
ベッド関連用品

手すり  
スローリフト  
レクリエーション

介護予防・  
ヘルパー支援  
健康管理用品

コミュニケーション  
施設関連用品

介護保険制度

介護ねまき/ガーゼねまき

1 コンビネーション(フルオープン型) 1503-5800  
プッシュホックタイプ 5738-TA

S・M・L・LL 各 **9,720円**(税抜9,000円)

- オシャレな上下ツートンパターンのコンビネーション。
- ただ引っ張るだけでは外すことのできない「プッシュホック」を採用しました。



オールシーズン  
クレスト  
ブルーグレー



1・2 共通サイズ表

サイズ	S	M	L	LL
身長	148~158	156~166	164~174	172~182
胸囲	80~90	86~96	92~102	98~108

■材質/ツイル(綿35%・ポリエステル65%)  
■材質/オールシーズン=ツイル(綿35%・ポリエステル65%)

洗 脱 乾 60℃ オールシーズン

2 コンビネーション(フルオープン型) 1503-6025

S・M・L 各 **11,880円**(税抜11,000円)

- 胸元から足首まで、ファスナー1本で開閉できるフルオープンタイプのねまき。



ファスナーには「鍵」に代わって「ファスナーオープン」を採用。金具の先をひっかけてファスナーをオープン。より開閉時に差し込み易くなりました。

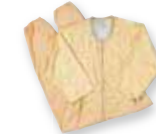

■サイズ/S・M・L・LL  
■材質/オールシーズン=ツイル(綿35%・ポリエステル65%)

洗 脱 乾 60℃ オールシーズン

3 オールインワン200 (タッチホック) 3124-0200

レッド(S・M・L・LL) 各 **9,800円**(税抜9,074円)

- 寝たままでも無理なく着脱できるフルオープン型のホームウェア。



■材質/上身頃=ポリエステル65%・綿35% 洗 脱 乾 60℃  
下身頃=綿100%

サイズ	S	M	L	LL
身長	148~158	156~166	164~174	174~182
胸囲	80~90	86~96	92~102	104~114
胴囲	66~76	74~84	82~92	90~100

サポート22

4 おせわさん ガーゼ合わせ 2111-0200

紳士・婦人用(M・L) **3,240円**(税抜3,000円)

- 袖部分にホックを使用。寝たままの状態を着替えが容易にできます。



※多少の柄の違いが生じる場合がございます。

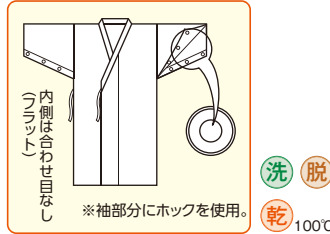

■材質/綿100%(ガーゼ2重合わせ)  
■色/紳士用=コン幾何柄 婦人用=コン花柄

紳士用	身長	身丈	身巾	裾
サイズ				
M	165~170	110	150	65
L	170~175	115	155	65

婦人用	身長	身丈	身巾	裾
サイズ				
M	155~160	110	150	63
L	160~165	115	155	63

フォーライフメディカル

5 おせわさん 二部式ねまき 2111-0400

紳士・婦人用(フリー) **4,644円**(税抜4,300円)

- 上下別仕立てで下はマキシスカート。着替えが楽にできます。



※多少の柄の違いが生じる場合がございます。

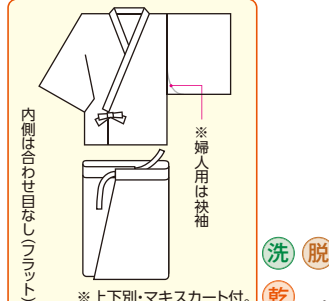

■材質/綿100%(ガーゼ2重合わせ)  
■色/紳士用=コン幾何柄 婦人用=コン花柄

紳士用	身長	身丈	身巾	裾	マキシスカート丈
サイズ					
フリー	165~175	78	145	65	100

婦人用	身長	身丈	身巾	裾	マキシスカート丈
サイズ					
フリー	155~165	75	145	65	95

フォーライフメディカル

6 おせわさん おくつろ着 2111-0500

紳士・婦人用(M・L) **4,644円**(税抜4,300円)

- 上下別仕立てで下はズボン付。ゆったりとした着心地、動きもラクです。



※多少の色柄の違いが生じる場合がございます。

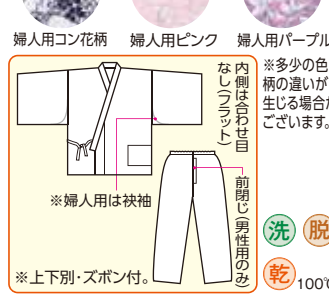

■材質/綿100%(ガーゼ2重合わせ)  
■色/紳士用=コン幾何柄、婦人用=コン花柄、ピンク・パープル・紺(ロウケツ染め)

紳士用	身長	身丈	身巾	裾	ズボン身丈
サイズ					
M	160~170	80	145	65	95
L	170~175	85	150	65	100

婦人用	身長	身丈	身巾	裾	ズボン身丈
サイズ					
M	150~160	70	140	65	85
L	160~165	75	145	65	90

フォーライフメディカル

7 おせわさん ガーゼねまき 2111-0300

紳士・婦人用(S・M・L) **3,348円**(税抜3,100円)

- ガーゼ特有の吸収性があり、ソフトな肌触り。紳士用 婦人用



※多少の色柄の違いが生じる場合がございます。

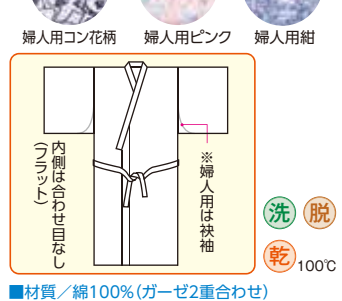

■材質/綿100%(ガーゼ2重合わせ)  
■色/紳士用=コン幾何柄、婦人用=コン花柄、ピンク・パープル・紺(ロウケツ染め)

紳士用	身長	身丈	身巾	裾
サイズ				
S	160~165	135	145	65
M	165~170	140	145	65
L	170~175	145	145	65

婦人用	身長	身丈	身巾	裾
サイズ				
S	150~155	125	145	63
M	155~160	130	145	63
L	160~165	135	145	63

フォーライフメディカル

洗=洗濯機OK 脱=脱水機OK 乾=乾燥機OK(耐熱温度)



グンゼ 愛情らくらくパジャマ

1 ~ 4 共通サイズ表

- 上衣は飾りボタン(マジックテープ止め)。
  - ウエストは調整ゴムが付いています。
  - ゆったり仕様で着脱が簡単です。
- 材質/綿100% ■抗菌加工



洗 脱 乾 60℃ 抗菌加工

婦人用	単位:cm		
サイズ	S	M	L
身長	145~157	150~162	155~167
バスト	72~80	79~87	86~94
ウエスト	58~64	64~70	69~77
ヒップ	82~90	87~95	92~100

紳士用	単位:cm			
サイズ	M	L	LL	
身長	165~175	175~185	175~185	
胸囲	88~96	96~104	104~112	
胴囲	76~84	84~94	94~104	

1 婦人用長袖パジャマ 2304-6900

TB2817(S・M・L) 7,884円(税抜7,300円)

- ウエストゴム部分のボタンホール位置を変えることで、ウエストサイズ調整可能。

マジックテープ飾りボタン

マジックテープなので着脱らくらくです。

便利なポケット付

小物などを入れるのに便利なポケットつきです。

春夏用

サックス ピンク

グンゼ

2 紳士用長袖パジャマ 2304-6800

SB2737(M・L・LL) 7,884円(税抜7,300円)

- ウエストゴム部分のボタンホール位置を変えることで、ウエストサイズ調整可能。

マジックテープ飾りボタン

マジックテープなので着脱らくらくです。

便利なポケット付

小物などを入れるのに便利なポケットつきです。

春夏用

グリーン ブルー

グンゼ

3 婦人用長袖パジャマ 2304-6540

TB2807(S・M・L) 7,344円(税抜6,800円)

- ズボンには着脱しやすい前開き。止めやすいプラスチックホックです。

制菌消臭加工で清潔安心。着脱らくらく仕様です。

オールシーズン

クリーム ピンク サックス

グンゼ

4 紳士用長袖パジャマ 2304-6250

SB2727(M・L・LL) 7,344円(税抜6,800円)

- ズボンには着脱しやすい前開き。止めやすいプラスチックホックです。

制菌消臭加工で清潔安心。着脱らくらく仕様です。

オールシーズン

ブルー グリーン グレー

グンゼ

5 介護サポートねまき (フルオープンタイプ) 2401-1700

CK-470 ピンク/オレンジ S・M・L 各 7,776円(税抜7,200円)

CK-470 ブルー/グリーン M・L・LL 各 7,776円(税抜7,200円)

- 風合いの良い生地を使い、腰まわりゆっぺたりの設計。
- 材質/ポリエステル65%・綿35%

袖口にゴム穴付き

ピンク ブルー

オレンジ グリーン

洗 脱 乾 80℃ オールシーズン

足元に配置したタッチホック  
特殊なホックにファスナーの引き手を挟んでとめる安心設計。

単位:cm

サイズ	身長	胸囲	ヒップ
S	145~155	~82まで	~95まで
M	150~165	~90まで	~105まで
L	160~175	~98まで	~115まで
LL	170~185	~106まで	~125まで

ケーブ

6 介護寝巻タッチホック (フルオープンタイプ) 2401-1830

CK-370 M・L・LL 各 6,696円(税抜6,200円)

- 胸元から足首へ1本のファスナーを引くだけのフルオープンタイプ。
- 材質/ポリエステル65%・綿35% ■男女共用

グリーン イエロー ベージュ

洗 脱 乾 130℃ オールシーズン

タッチホック機構  
ファスナーの引き手を特殊ホックに挟み込み、そのままロックできる簡単便利なロック機構です。

とめる はずす

単位:cm

サイズ	M	L	LL
身長	150~165まで	160~175まで	170~185まで
胸囲	~90まで	~98まで	~106まで
ウエスト	~100まで	~110まで	~120まで
ヒップ	~105まで	~115まで	~125まで

ケーブ

7 介護つなぎ服(前開き) 6311-0710

No.403420 M 9,936円(税抜 9,200円)

No.403420 L 10,800円(税抜10,000円)

No.403420 LL 11,664円(税抜10,800円)

- 光触媒加工で抗菌消臭効果があります。
  - ただ引っ張るだけでは外すことができないフックロック式。
- 材質/ポリエステル60%・綿40% ■男女共用

ファスナーカバーがつけました。

ピンク

ゆったりラグランの長袖

胸元は下から上に股は右から左にファスナーが開きます。

洗 脱 乾 60℃ オールシーズン

グリーン ブルー パープル

単位:cm

サイズ	M	L	LL
身長	155~165	165~175	175~185
胸囲	88~96	96~104	104~112

フットマーク

食事・口腔ケア 自活・自動用品 肌着・ねまき ソックス 歩行補助用品 車いす・付風品・ケア用品 入浴用品 床ずれ防止関連用品 トイレ・おむつ用品 ベッド関連用品 手すり スローリフト レクリエーション 介護予防・介護士向け必需品 健康管理用品 施設関連用品 介護保険制度

介護ねまき

1 フードねまき 1型 4103-1730

S・M・L・LL 各 **11,124円**(税抜10,300円)

●胸元から両足首まで2本のファスナーがついています。



アイデア  
フック採用

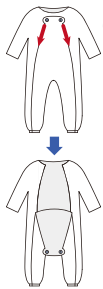

前身ごろが大きくめくれます。  
※写真はスリーシーズンズ青。

2 フードねまき 2型 4103-2030

S・M・L・LL 各 **13,284円**(税抜12,300円)

●着替えや介護が最も楽に行えるタイプです。



アイデア  
フック採用

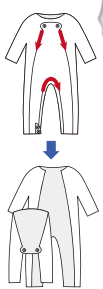

※写真はスリーシーズンズパールイエロー。

3 フードねまき 3型 4103-2321

S・M・L・LL 各 **8,856円**(税抜8,200円)

●足首から胸元のファスナーと、股下ファスナーで着替えや介護が楽。



アイデア  
フック採用

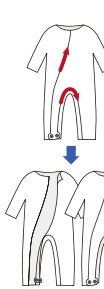

※写真はスリーシーズンズ空。

4 フードねまき 5型 4103-3602

S・M・L・LL 各 **11,124円**(税抜10,300円)

●腕にもファスナーが加わり、寝たきりの方の着替えや介護に便利です。



アイデア  
フック採用

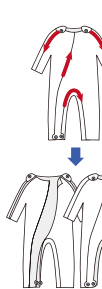

※写真はスリーシーズンズ水色格子。

1・2型		2・3・5型						3・5型		
ス	ス	厚	厚	ス	ス	ス	ス	ス	ス	ス
ピンク	青	パステルピンク	チェックブルー	パールピンク	パールブルー	パールイエロー	コーラルピンク	うぐいす	空	水色格子
ス	ス	厚	厚	薄	薄	薄	ス	ス	ス	ス
黄	グリーン	パステルブルー	チェックベージュ	ローズピンク	スカイブルー	ライトイエロー	サックス	からし	さくら	みどり格子
綿100% ※2型のみ3L対応		綿100%	綿68%・ポリエステル32%	綿100%				綿68%・ポリエステル32% ※3型のみ3L対応		

ス:スリーシーズン 厚:厚手 薄:薄手 洗40° 脱 乾:家庭用のみ60° 竹虎

5 フードねまき 6型 4103-8600

S・M・L・LL・3L 各 **9,396円**(税抜8,700円)

●首元から右足首にかけて開き股部分も開閉可能。

■材質/ポリエステル65%・綿35%  
■男女共用



アイデア  
フック採用



ベージュ

ピンク

ブルー

洗脱乾 家庭用のみ60°C スリーシーズン

6 フードねまき 7型 4103-4100

S・M・L・LL 各 **9,612円**(税抜8,900円)

●首元から右足首にかけて開き股部分も開閉可能。

■材質/上着部分:ポリエステル65%・綿35%、ズボン部分:綿60%・ポリエステル40%、メッシュ部分:ポリエステル81%・ポリウレタン19%



アイデア  
フック採用



紅

紺

洗脱乾 家庭用のみ60°C スリーシーズン

立ち座りなどの動作が楽にできるよう、腰部に伸縮性のあるメッシュ生地を使用。

7 ソフトケアねまき 4103-3200

フルオープンタイプ S・M・L・LL 各 **6,588円**(税抜6,100円)

●袖を通さなくても着脱可能な両腕ファスナー付き。

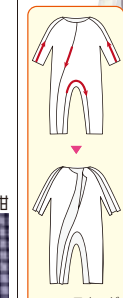

洗脱乾 家庭用のみ60°C

8 ソフトケアねまき 4103-3060

フルオープン 両開きファスナータイプ S・M・L・LL 各 **7,128円**(税抜6,600円)

●カテーテルをつけたままでも介護しやすい両開きファスナータイプ。



洗脱乾 家庭用のみ60°C

表から見えないアイデアフック



1~8 共通サイズ表

サイズ	身長	胸囲	ヒップ	サイズ	身長	胸囲	ヒップ	サイズ	身長	胸囲	ヒップ	サイズ	身長	胸囲	ヒップ	
S	140~155	80~88	82~90	M	150~165	88~96	87~95	L	160~175	96~104	92~100	LL	170~180	104~112	97~105	
													3L	180~190	112~120	102~110

単位:cm

洗:洗濯機OK 脱:脱水機OK 乾:乾燥機OK(耐熱温度)

竹虎



**1 介護ねまき** 4103-8700

M・L 各 **6,372円**(税抜5,900円)

- さまざまな症状の方に対応した介護ねまき。
- 首元から右足首にかけて開き、股部分も開閉可能。

■材質/ポリエステル65%・綿35%



アイデア  
フック採用



表から見えないアイデアフック。



ブルー

グリーン

洗 脱 乾 家庭用のみ60℃

※サイズについては左記の竹虎「サイズ表」をご覧ください。竹虎

**2 ソフトケア パジャマⅢ**  
面ファスナー/スナップボタン 4103-9010

面ファスナー M・L 各 **4,212円**(税抜3,900円)

- 袖ぐりがゆったりしているので、着替えがラク。
- おなかまわりや股下に余裕を持たせた設計。



介護のしやすさを考えたゆつたり設計。

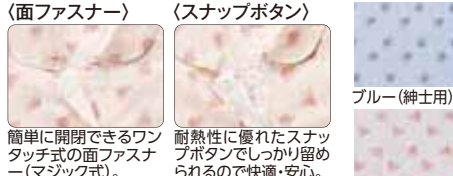

洗 脱 乾 家庭用のみ60℃

※サイズについては左記の竹虎「サイズ表」をご覧ください。竹虎

**3 ソフトケア ねまき**  
両開きファスナー 4103-3140

S・M・L・LL 各 **7,128円**(税抜6,600円)

- カテテルを付けたままでも介護しやすい両開きファスナータイプ。

■材質/ポリエステル65%・綿35%

スリーシーズン



寝たきりの方の介護がしやすいように素材と機能にこだわった介護ねまき。



洗 脱 乾 家庭用のみ60℃

※サイズについては左記の竹虎「サイズ表」をご覧ください。竹虎

**4 リハビリネマキ** 1503-6200

5640 S・M・L・LL **12,960円**(税抜12,000円)

- 関節が硬直して身体が動かせない時やリハビリ中などに最適です。
- 上衣に3本、ズボンに2本のファスナーがあり完全開閉自在のセパレートタイプ。

■材質/ポリエステル95%・綿5%(空ジャージニット)



①フルオープン後のファスナー掛け違い防止のため、裾にマークが入っています。



②開き口が自由に移動できるので医療チューブの差し込みが便利です。



③左右開き:状態に応じてゴムベルトを付け替えることにより、前からでも後ろからでもオムツ換えができます。

洗 脱 乾 家庭用のみ60℃

4・5 共通サイズ表

サイズ	身長	胸囲	ウエスト	サイズ	身長	胸囲	ウエスト	サイズ	身長	胸囲	ウエスト	サイズ	身長	胸囲	ウエスト
S	148~158	80~90	66~76	M	156~166	86~96	74~84	L	164~174	92~102	82~92	LL	172~182	98~108	90~100

大阪エンゼル

**5 コンビネーション(フルオープン3本ファスナータイプ)** 1503-5900

5819 S・M・L **9,720円**(税抜 9,000円)

- 着せ替えのご負担をより軽減する3本ファスナータイプ。
- 胸元ファスナー2本により前身を大きく開けることができます。

■材質/綿50%・ポリエステル50%

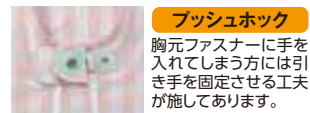

フルオープンにした状態



オムツやパッドの交換は股ファスナーのみの開閉が可能。

洗 脱 乾 家庭用のみ60℃

食事・口腔ケア  
自活・自助用品  
肌着・ねまき  
歩行補助用品  
車いす・付風品  
ケアグッズ  
入浴用品  
床ずれ防止関連用品  
トイレ・おむつ用品  
ベッド関連用品  
手すり  
スローリフト  
介護予防・健康管理用品  
施設関連用品  
介護保険制度

介護ミトン/まもり帯



**1 まもっ手 (タック付・ソフト)** 4505-0270

no.0656 タック付(チェック)・no.0655 タック付(無地) 1双 各 **4,320円**(税抜4,000円)  
 no.0657 ソフト(グリーン)・ソフト(ピンク) 1双 各 **4,860円**(税抜4,500円)

- 手の動きに合わせて内部にゆとりができ圧迫感が少ない(タック付)。
- 肌触りが柔らかいメッシュを使用(ソフト)。
- 材質/タック付(無地)=表地:カツラギ綿、中地=ポリエステル、タック付(チェック)=表地:綿(ネル)、中地=ポリエステル、ソフト=表地:ポリエステル75%・ナイロン25%・綿、中地=ポリエステル



**2 まもっ手** 4505-0301

no.0651 チェック柄(1双) **3,780円**(税抜3,500円)  
 no.0653 サラサラ(1双) **5,400円**(税抜5,000円)

- 自分で体を傷つけたり、オムツをはずしてしまう人へのための手袋です。
- サイズ/フリー ■材質/チェック柄=綿100%、サラサラ=ナイロン70%・ポリエステル30%・綿100%帆布



**3 まもっ茶手** 4505-0260

no.0658 1双 **8,100円**(税抜7,500円)

- 乾燥茶葉を使用した自らの身体を守るための手袋。中にはお茶袋やクールバックを入れられます。
- 親指と他の指とに分けて着用できます。
- サイズ/幅約18×長さ約31cm ■材質/表地=ポリエステル75%・ナイロン25%、裏地=綿100% ■色/ブルー ■付属品/お茶パック2個

介護ミトンは自分で身体を傷つけたり、カテーテルを抜いてしまふなどの危険行為を一時的に防止してくれます。

肌着・ねまき、ソックス

歩行補助用品、車いす付属品、ケアウェア

入浴用品、床ずれ防止関連用品、トイレおむつ用品、ベッド関連用品

手すり、スローリフト

介護予防、レクリエーション

介護士向け研修グッズ、健康管理用品、コミュニケーション、施設関連用品

介護保険制度



**4 命づな** 4505-0470

no.0960 (2.5m) **1,296円**(税抜1,200円)  
 no.0961 (3.3m) **1,728円**(税抜1,600円)

- 歩行時や入浴補助時の負担軽減、立ち上がりやリハビリの補助にもなる万能帯です。
- サイズ/2.5m=幅8×長さ250cm、3.3m=幅8×長さ330cm ■材質/綿100% (晒4枚重ね)



**5 まもり帯 ネル** 4505-0420

no.0671 2m(2本1組) **5,940円**(税抜5,500円)  
 no.0672 3m(2本1組) **6,480円**(税抜6,000円)

- 点滴はすし等、危険な動きを防止するための安全帯です。肌にやさしく装着が簡単なネルを使用しています。
- 素材/保護面=ネル・ウレタン



**6 まもり帯 ムートン** 4505-0450

no.0675 (2.5m) 1本 **4,644円**(税抜4,300円)

- 術後のチューブの抜去を防止する安全帯です。内側にムレにくいムートンを使用し、手首をやさしく守ります。
- サイズ/ひも全長2.5m、ベルト部:幅4~11cm×長さ22cm ■材質/ベルト=シープスキン、ひも=アクリル100%、別布=ポリエステル100%



**7 セーフミトンII** 4103-0340

041051 (2枚入) **17,280円**(税抜16,000円)

- 両側に保護パッド入り。つかみにくさを追求した設計。
- 肌に触れる生地にアイスポイント(クール感が感じられる素材)を使用。
- 適応手首廻り/13~22cm ■適応手のひら/14~20cm ■材質/表地=ナイロン100%、裏地=ポリエステル56%・ナイロン44%、ベルト=メッシュ地=ポリエステル100%、保護パッド=ポリエチレン



**8 フドーてぶくろ** 4103-0100

●1枚入も販売! ●

No.1	M(1双)	<b>5,940円</b> (税抜5,500円)	L(1双)	<b>6,480円</b> (税抜6,000円)
No.1	(ファスナー付)	<b>7,020円</b> (税抜6,500円)	L(1双)	<b>7,560円</b> (税抜7,000円)
No.2	M(1双)	<b>8,100円</b> (税抜7,500円)	L(1双)	<b>8,640円</b> (税抜8,000円)
No.3	M(1双)	<b>8,316円</b> (税抜7,700円)	L(1双)	<b>8,856円</b> (税抜8,200円)
No.5	M(2枚入)	<b>7,560円</b> (税抜7,000円)	L(2枚入)	<b>8,100円</b> (税抜7,500円)
No.6	M(2枚入)	<b>5,400円</b> (税抜5,000円)	L(2枚入)	<b>5,940円</b> (税抜5,500円)
No.5	M(1枚入)	<b>3,996円</b> (税抜3,700円)	L(1枚入)	<b>4,266円</b> (税抜3,950円)
No.6	M(1枚入)	<b>2,916円</b> (税抜2,700円)	L(1枚入)	<b>3,186円</b> (税抜2,950円)

■材質/表地=綿100%、裏地=ポリエステル65%・綿35%  
 各メッシュ部分・ベルト・縁取り=ポリエステル100%、No.3保護パッド=ポリエチレン  
 ■色/ブルー・ピンク・グリーン

"身体を傷つける" "カテーテルを抜いてしまう" などの危険行為やおむついじりがみられるとき、一時的に使用することで医療行為や介護をサポートします。



サイズ	手首 (cm)		手のひら (cm)
	No.1ファスナー付き No.2	No.3 No.5 No.6	
M	14~20	12~18	14~18
L	15~21	15~21	18~22



**9 セーフミトンIII** 4103-0330

フリーサイズ (2枚入) **5,940円**(税抜5,500円)

- 2層構造のウレタンパッド入りで物がつかみにくい設計。自傷行為等から身体を守るアイデアホック付の手袋です。
- 適応手首廻り/13~20cm ■適応手のひら/14~19cm ■材質/表地=綿60%・ポリエステル40%、ベルト=ナイロン、メッシュ地=ポリエステル100%、芯材=ポリウレタン・ポリエチレン



1 足首ゆったり名前が書けるソックス

2120-0100

AL505 **540円**(税抜500円) AL901 **972円**(税抜900円) AL77K **756円**(税抜700円)

●足底部分に名前が書ける。(AL901はロゴム裏) ●締め付け感のないゆったり設計。●肌に触れる部分は綿100%。●AL505・AL901は抗菌防臭。

■サイズ/22~24cm ■材質/綿・ポリエステル・アクリル・ナイロン・ポリウレタン(AL77Kは綿・ポリウレタン・ナイロン・レーヨン、AL901は綿・アクリル・ナイロン・ポリウレタン)

AL505 ●足首ゆったり。

AL901 ●綿混5本指ソックス。

AL77K ●片手で着脱らくらく。



ピンク  
ライトパープル  
ライトベージュ チャコールグレー



チャコール  
ベージュ  
ピンク



ライトグレー  
ライトベージュ  
ピンク

着用時は目立たない

足底部分だから外から見えません!



ロゴムゆったり仕様

締め付けが気になる方に!

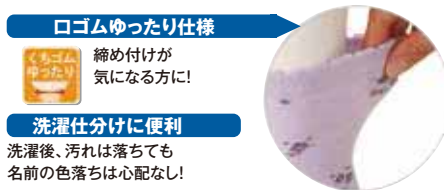

洗濯仕分けに便利

洗濯後、汚れは落ちても名前の色落ちは心配なし!

●つまんで引き上げられる AL77K

●広いはき口で履きやすい。

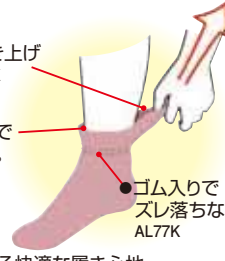

●ゴム入りでズレ落ちない。AL77K

●伸縮性のある快適な履き心地。

片倉工業

2 超ゆったりくつ下 特大サイズ (綿混・毛混)

2502-4940

3694 婦人用(綿混)22~27cm 3693 婦人用(毛混)22~27cm  
5694 紳士用(綿混)24~29cm  
5693 紳士用(毛混)24~29cm **1,404円**(税抜1,300円)

●足のむくみのひどい方にしめつけない超ゆったりくつ下。

婦人用  
グレー



紳士用  
ネイビー



※写真は毛混仕様です。



※秋冬用(毛混)のカラーは春夏用(綿混)と同一です。  
足口も足の甲もふくらはぎも超ゆったり。

■材質/綿混=綿・ポリエステル・ポリウレタン、毛混=アクリル・ナイロン・ポリエステル・毛・ポリウレタン ■色/婦人用=グレー・ピンク、紳士用=グレー・ネイビー 神戸生絲

3 足口ひろくてはきやすい靴下

2502-4980

3955 婦人用 21~24cm **756円**(税抜700円)  
5955 紳士用 24~27cm **864円**(税抜800円)

●ふだん靴下のしめつけ感に悩んでいる方におすすめ。

婦人用



ブラック ピンク レッド ベージュ グレー

紳士用



ブラック ネイビー グレー

■材質/綿・アクリル・ポリエステル・ポリウレタン ■色/婦人用=ブラック・ピンク・レッド・ベージュ・グレー 紳士用=ブラック・ネイビー・グレー 神戸生絲

4 極上しめつけません 特大サイズ すべり止め付

2502-5300

4697 男女兼用 22~32cm **1,728円**(税抜1,600円)

●つま先部分に気になる縫製がなく、しめつけず伸びる足口。ふくらはぎ・足首・足の甲もゆったり。



※足口円周 20~50cmに 対応。

すべり止め部

■材質/綿・アクリル・ナイロン・ポリウレタン ■色/グレー・ローズ・チャコール 神戸生絲

5 あし湯のぬくもりソックス

2514-3000

ゆったりロゴム 紳士用 24~27cm **1,620円**(税抜1,500円)  
ゆったりロゴム 婦人用 22~25cm **1,080円**(税抜1,000円)  
ゆったりロゴム ハイソックス 婦人用 22~25cm **1,620円**(税抜1,500円)

●温泉保温効果で足元があたたかく、生地が2重編なので外気の寒さを防ぎます。

紳士用



グレー  
ブラック

婦人用



ベージュ  
ブラック

婦人用ハイソックス



グレー  
ブラック

■材質/アクリル・ポリエステル・その他

西垣靴下

6 極上しめつけませんソックス(綿混・毛混)

2502-5200

3951 婦人用(綿混)20~24cm **756円**(税抜700円)  
5951 紳士用(綿混)24~28cm **864円**(税抜800円)  
3901 婦人用(毛混)20~24cm **864円**(税抜800円)  
5901 紳士用(毛混)24~28cm **972円**(税抜900円)

●ゴムなし+抜群の伸縮性でしめつけません。



綿混(春夏用)/婦人用



ブラック  
ネイビー  
グレー  
カーキ  
チャコール

綿混(春夏用)紳士用



ブラック  
ネイビー  
グレー  
カーキ  
チャコール

毛混(秋冬用)/婦人用



ブラック  
ネイビー  
グレー  
オリーブ  
チャコール

毛混(秋冬用)紳士用



ブラック  
ネイビー  
グレー  
オリーブ  
チャコール

※家庭用乾燥機(80℃まで)

裏面に名前が書けます。

■材質/綿混=綿・ナイロン・ポリウレタン 毛混=アクリル・毛・ナイロン・ポリウレタン 神戸生絲

食事・口腔ケア 自活・自助用品 肌着・ぬまきソックス 歩行補助用品 車いす付風呂・ケアテータ 入浴用品 床ずれ防止関連用品 トイレ・おむつ用品 ベッド関連用品 手すり スローリフト レクリエーション 介護予防・介護士向け設備用品 コミュニティ 健康管理用品 施設関連用品 介護保険制度

ソックス



1 すべり止め付5本指ソックス 2502-5600

5505 紳士用 **864円**(税抜800円) 3305 婦人用 **756円**(税抜700円)

- 指先まですべり止め付き。
- しめつけ感のない足口ゆったりタイプ。
- 足口の縫い目は外側です。

サイズ	色	材質
紳士 25~27cm	グレー・ネイビー	アクリル・ナイロン
婦人 23~25cm	ピンク・ベージュ	綿・ポリウレタン

神戸生絲



4 ふかふか裏起毛靴下 2502-5000

3904 婦人用 22~24cm **1,080円**(税抜1,000円)

5904 紳士用 24~26cm **1,080円**(税抜1,000円)

- 足元からの冷えに悩まされている方へ。
- 材質/アクリル・ナイロン・毛・ポリウレタン
- 色/婦人用=ピンク・グレー・ベージュ・チャコール  
紳士用=グレー・チャコール

神戸生絲



7 あゆみが作った靴下(のびのび) 4503-9710

4302(フリーサイズ) **1,296円**(税抜1,200円)

- 伸縮性に優れ、腫れやむくみにも対応。

- 材質/綿アクリル混(抗菌防臭加工系)
- 色/ベージュ・グレー・ピンク・黒

徳武産業



2 すべり止めソックス“長寿” 2502-0101

●裏面のすべり止めゴムが、安心した歩行をサポートします。

TJ550 男(冬物)24~26cm	ネイビー・グレー・ブラック・サンド	<b>756円</b> (税抜700円)
TJ560 男(夏物)24~26cm		
TJ350 女(冬物)22~24cm	ベージュ・グレー・モカ・ピンク	<b>648円</b> (税抜600円)
TJ360 女(夏物)22~24cm		

■材質/冬物=毛混、夏物=綿混

神戸生絲



5 ゴム無しソックス超ゆったりタイプ 2502-4800

●足口がとてもゆったりしており、足のむくみやすい方に適しています。とでもはかせやすいタイプです。

5674 男(冬物)24~26cm	グレー・ネイビー	<b>1,296円</b> (税抜1,200円)
5685 男(夏物)24~26cm		
3674 女(冬物)22~24cm	ピンク・ベージュ・グレー	
3685 女(夏物)22~24cm		

■材質/冬物=アクリル・ナイロン・毛、夏物=綿・ナイロン

神戸生絲



8 ふんわりソックス 6103-0250

M・L 各 **1,026円**(税抜950円)

- 既存のソックスでは脱ぎ履きが困難な方、足部に変形がある方に適しています。
- リーチャーなどの自助具で簡単に履けます。

- サイズ/M=22~24cm, L=24~26cm
- 材質/アクリル・ナイロン・ウール・ポリウレタン

パシフィックサブライ



3 ゴム無しソックス 2502-4201

写真は男性用、女性用ともに毛混(冬用)です。

5111H 男(毛混) **648円**(税抜600円) 3111H 女(毛混) **540円**(税抜500円)

5333H 男(綿混) **648円**(税抜600円) 3222H 女(綿混) **540円**(税抜500円)

●足口にゴムを入れていないので、締めつけず、フィットします。

■サイズ/男=24.0~26.0cm、女=22.0~24.0cm

■材質/綿混=綿・ナイロン・ポリウレタン

毛混=アクリル・ナイロン・毛・ポリウレタン

神戸生絲



6 指めき健康ソックス 8304-0500

23~25cm・25~27cm 各 **1,080円**(税抜1,000円)

●体温調整機能のある足の指を出して、甲は暖かです。指の間の汗を取り、ツボを刺激して血行をよくします。外出時は重ね履きで使用。

■サイズ/23~25cm、25~27cm(グレー・ライトグレーのみ)

■材質/綿40%・竹レーヨン40%・ナイロン15%・ポリウレタン5%

ユニロック



9 ふんわりレッグウォーマー 6103-0200

黒 9052 各 **1,620円**(税抜1,500円)

こげ茶 9053

- 伸縮性の高い素材を使用して締め付け感が少なく、着脱しやすいレッグウォーマー。
- 非常に柔らかく保温性抜群ですから、膝から足首までを冷えから守ります。

■材質/ウール・アクリル・ナイロン・ポリウレタン

パシフィックサブライ

●すべて“ロゴムゆるゆる”タイプなので、不快な足の締めつけ感がありません!! すべり止め付。 グンゼ



10 紳士ソックス(ゆったりゴム仕様) 2304-2400

HL751 **756円**(税抜700円)

■サイズ/24.0~26.0cm ■材質/綿・アクリル・ナイロン・ポリウレタン



11 婦人ソックス(ゆったりゴムなし仕様) 2304-0400

HL803 **756円**(税抜700円)

■サイズ/22.0~24.0cm ■材質/綿混(ソフトコットン)・抗菌防臭加工・ポリエステル



12 婦人ソックス 2304-0600

HL807 **756円**(税抜700円)

■サイズ/23.0~24.0cm ■材質/綿混・天然糸抗菌防臭加工



13 婦人用ソックス 2304-2603

HL854 **864円**(税抜800円)

■サイズ/22.0~24.0cm ■材質/毛混

素足では冷えて血液の流れが悪くなります。靴下を着用して冷え防止を。ロゴムのゆるい物、すべり止め付など色々あります。