

ホクゼン カタログ

vol.15

CONTENTS

● レンタルサービスのご案内	01
特殊寝台	03
特殊寝台付属品	14
床ずれ予防用具・体位変換器	17
車いす・車いす付属品	22
スロープ	35
歩行補助杖・歩行器	39
手すり	47
移動用リフト	54
その他レンタル品	58
● 特定福祉用具ご購入のご案内	63
● 住宅改修のご案内	65



住みなれたわが家で、その人らしい生活を支援するために

ホクゼン・アメニティ・サービス

☎ 045-625-4031

介護保険による福祉用具の貸与(レンタル)

福祉用具専門相談員などの専門家が、多種多様な用具の中から使用する方に最適なものをご提案します。

もちろん、お届け後は使用方法を丁寧に説明し、万が一故障などが発生した場合にも素早く対応いたします。

また、ご不要になるベッドなどの処分につきましても、ご相談ください。責任をもって廃棄処分を請け負います。

下記対象種目をレンタルする場合、

※自己負担額は所得によって異なります。

月額レンタル料の1割または2割・3割の負担※でご利用になれます。

- 一定以上の所得のある方は、介護サービスを利用した際の負担割合が1割から2割もしくは3割になります。
- 利用者負担割合の判定は毎年8月1日に行います。詳しくは、市町村にご確認下さい。

●レンタル対象となる13種目

1 車いす

- ・ 自走用標準型車いす
- ・ 介助用標準型車いす
- ・ 普通型電動車いす

2 車いす付属品

クッション、電動補助装置等であって、車いすと一体的に使用されるものに限る

3 特殊寝台

サイドレールが取り付けられているもの又は取り付け可能なものであって、次のいずれかの機能を有するもの

- ・ 背部若しくは脚部の傾斜角度を調整する機能を有するもの
- ・ 床の高さを無段階に調節する機能を有するもの

4 特殊寝台付属品

- ・ マットレス、サイドレール等、特殊寝台と一体的に使用されるもの
- ・ スライディングボード等の滑らせて移乗、位置交換するための介助用具等
- ・ 介助用ベルト(入浴介助用以外のもの)

5 床ずれ予防用具

次のいずれかに該当するもの

- ・ 送風装置又は空気圧調整装置を備えた空気マット
- ・ 水等によって減圧による体圧分散効果をもつ全身用のマット

6 体位変換器

空気パッド等を身体の下に挿入することにより、仰臥位から側臥位又は座位への体位の変換を容易に行うことができるもの(枕、座布団、通常専ら就寝や安息のための用途に提供されるものは除く)

7 手すり

取り付けに際し工事を伴わないものに限る

8 スロープ

段差解消のためのものであって、取り付けに際し工事を伴わないものに限る

9 歩行器

歩行が困難な方の歩行機能を補う機能を有し、移動時に体重を支える構造を有するものであって、次のいずれかに該当するもの

- ・ 車輪を有するものにあつては、体の前及び左右を囲む把手等を有するもの
- ・ 四脚を有するものにあつては、上肢で保持して移動させることが可能なもの

10 歩行補助杖

松葉杖、カナディアン・クラッチ、ロフトランド・クラッチ、プラットホーム・クラッチ又は多点杖に限る

11 認知症老人徘徊感知機器

要介護者等が屋外へ出ようとした時若しくはベッドから離床した時等、センサーにより感知し、家族及び隣人等へ通報するもの

12 移動用リフト(吊り具の部分除く)

床走式、固定式又は据置式であり、かつ、身体をつり上げ又は体重を支える構造を有するものであって、その構造により、自力での移動が困難な方の移動を補助する機能を有するもの(取付けに住宅の改修を伴うものを除く)

13 自動排泄処理装置

尿又は便が自動的に吸引されるものであり、かつ、尿や便の経路となる部分を分割することが可能な構造を有するもの

●料金のご案内

- 1 レンタルは1カ月単位でご利用になれます。したがって表示料金は1カ月分のものであります。
- 2 開始月と終了月のレンタル料金は下記の通りです。
 - レンタル開始月のレンタル料
 - ・ 契約が15日以前：1カ月分の全額
 - ・ 契約が16日以降：1カ月分の1/2の額
 - レンタル終了月のレンタル料
 - ・ 終了が15日以前：1カ月分の1/2の額
 - ・ 終了が16日以降：1カ月分の全額

※ただし、開始と終了が同月内の場合のレンタル料は1カ月分全額となります。
- 3 介護保険が適用される場合に利用者が負担するレンタル料は1割(または2割・3割)です。例えば…1カ月のレンタル料が10,000円の場合、1割負担の方は1,000円(2割の方は2,000円、3割の方は3,000円)のお支払いとなります。
- 4 介護保険が適用されない場合、または利用限度額を超える場合にはレンタル料は全額利用者負担となります。(利用限度額を超える場合は、越えた全額分につき全額利用者負担)

●搬入・搬出料

- 1 搬入・搬出は原則としてレンタル料に含まれています。
- 2 次のような時は搬入・搬出費用が別途発生する場合があります。詳しくは専門相談員がご説明いたします。
 1. 用具の保全上特別な作業や処置が必要な場合
 2. お届け先が遠隔地、山間、離島など、通常サービス地域以外の場合
 3. 契約期間中にお客様の転居などにより用具を移動する場合
 4. 今回レンタルする用具以外の移動、廃棄作業が必要な場合

【その他の注意事項】

- 1 レンタル用具を「購入」へと切り替えることはできません。
- 2 故障などの取扱い：万が一、故障などが起きた場合には、所定のお問い合わせ窓口にご連絡ください。修理、交換など手配をおこないます。

1

ご案内 — お気軽にお問い合わせ下さい。

ケアマネジメント機関へのご紹介、各種公的サービス情報の提供を含め、介護保険制度（福祉用異の貸与・特定福祉用具の購入）の仕組みをご説明します。

2

用具選定についてのアドバイス — あなたにぴったりのものを！

専門スタッフがお客様の身体状況に最適な用具をご提案いたします。料金や仕組みも納得したうえで、ご利用者さま自身が決定してください。

3

受付 — 内容はご自分で確認できます！

用具、価格、期間などを確認のうえ、ご希望をお受けします。

4

納品 — 組み立ても行います！

納品日・場所を打ち合わせたら、専用車両で用具をお届け。お届け時間はご利用者さまのご都合に合わせてすることができます。専門相談員が設置や組立、調整をし、丁寧に使い方をご説明します。また利用者さま本人による練習も実施していただきます。

5

ご契約 — 最短契約期間は1カ月です

お納めした福祉用具の確認をしていただいた後に正式な契約を交わします。

6

アフターサービス — ご希望は遠慮なく！

使用状況を定期的にモニタリングします。身体状況に合わなくなったら、用具を変更することもできます。もちろん故障などの際には、ご連絡ください。すみやかに修理、交換をします。

7

解約・引取り

レンタル契約期間が終了しましたら、日時の打ち合わせの後、ご利用者さまのご都合に合わせて、専用車両で引き上げにうかがいます。

8

洗浄・消毒・補修・保管

徹底した衛生管理システムのもと、洗浄などの必要な処置を施し、再レンタルに備えて厳重に保管します。

プライバシーポリシー

弊社は、個人情報保護の重要性を認識し、“社員一丸”となって個人情報の保護に取り組んでおります。詳細については、ホームページ (<http://www.hokuzen.co.jp>) をご参照下さい。

特殊寝台の選び方

電動ベッドは、起き上がり・離床などの動作を助け、「寝たきりの生活」を防止するために用います。

●各部名称とベッド付属品

● 手元スイッチ

高さ調節、背上げ、膝上げなどベッドの各種機能を操作するスイッチです。



● マットレス

ベッドの上に敷いて使用します。寝返りのためには硬めのものが適しており、体圧分散には柔らかいものの方が効果が高いという特徴があります。

● テーブル

ベッドの上に差し掛けて使用します。ベッドサイドレールに乗せて使用するものや、門型の足やフレームを持つものなどがあります。

● ベッドサイドレール

ベッドで寝ている人の転落予防、寝具の落下防止を目的にしております。

● フットボード



● 介助バー

ベッドの側面に取り付けて、ベッドからの乗り降りの際に体を支えます。つかまったり寝返りなどの補助として活用することが目的なので、ネジ等で固定されています。

● ボトム

マットレスを敷く床板の部分で、背上げや膝上げの際に動作します。

● 脚部

ベッドを支える部分で、キャスターを取付けることもできます。

! ベッドにキャスターの取り付けを行うとベッドとベッド付属品のすべてが非課税から課税へと変更になります。

●各部名称とベッド付属品

■ 背上げ機能 背上げモーター

モーターで床を起し、起き上がりの動作を助けます。

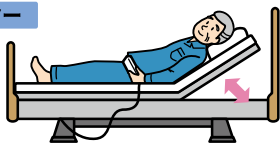

■ 膝上げ機能 膝上げモーター

背上げする時に体がずれてしまうのを防ぎます。

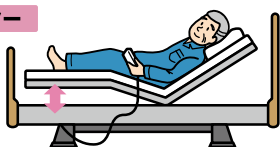

■ 高さ調節機能 高さ調整モーター

モーターでベッドの床高を立ち上がりやすい高さに変え、立ち上がりの動作を助けます。

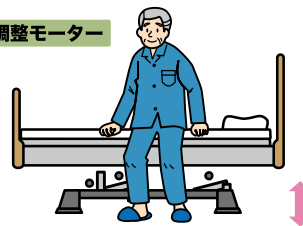

※高さ調節ができると、介護する方は楽な姿勢を取ることができ、介護負担を軽くすることもできます。

●各部名称とベッド付属品

83cm幅



接近しやすく介護しやすい

91cm幅

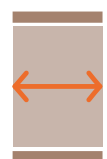

ゆったりとしたスペースと介護のしやすさを両立

100cm幅



大柄の方でも十分に寝返りができる、ゆったりとしたスペース

ミニ



適応身長目安
150cm未満

レギュラー



適応身長目安
150cm以上

ロング



適応身長目安
170cm台後半から*

特殊寝台付属品

床ずれ予防用具
体位変換器

車いす

スロープ

歩行補助杖
歩行器

手すり

移動用リフト

その他レンタル

販売品

住宅改修

クオラONE

パラマウントベッド株式会社

クオラONE

「クオラONE」は、背あげ、膝あげ、高さ調節をはじめ、ICTを活用したアプリ連携機能などを備えた在宅向け介護ベッドです。

木製ボード スクエア

● 3モーショーン

- 背上げモーター
- 膝上げモーター
- 高さ調整モーター

自己負担額 1割 **800円/月**
(非課税) 2割 1,600円/月 | 3割 2,400円/月
レンタル料金 **8,000円/月**

TAISコード 00170-001523

● 2モーショーン

- 背上げモーター
- 膝上げモーター
- 高さ調整モーター

自己負担額 1割 **600円/月**
(非課税) 2割 1,200円/月 | 3割 1,800円/月
レンタル料金 **6,000円/月**

TAISコード 00170-001526



美しい木目とシンプルな形状が、さまざまなインテリアにマッチします。

	タイプ	品番	全長(cm)	全幅(cm)	全高(cm)	床高(cm)	重量(kg)
● 3モーショーン	91cm幅	KQ-B6327	201.7	99.9	65~100	25~60	88.5
	83cm幅	KQ-B6307		92.9			87.5
● 2モーショーン	91cm幅	KQ-B6227	(ミニ190.7)	99.9	65~100	25~60	87.5
	83cm幅	KQ-B6207		92.9			86.5

樹脂ボード 収納付き

● 3モーショーン

- 背上げモーター
- 膝上げモーター
- 高さ調整モーター

自己負担額 1割 **800円/月**
(非課税) 2割 1,600円/月 | 3割 2,400円/月
レンタル料金 **8,000円/月**

TAISコード 00170-001521

● 2モーショーン

- 背上げモーター
- 膝上げモーター
- 高さ調整モーター

自己負担額 1割 **600円/月**
(非課税) 2割 1,200円/月 | 3割 1,800円/月
レンタル料金 **6,000円/月**

TAISコード 00170-001524



両端にグリップを設けた軽量タイプ。便利な収納も付いています。

	タイプ	品番	全長(cm)	全幅(cm)	全高(cm)	床高(cm)	重量(kg)
● 3モーショーン	91cm幅	KQ-B6321	209.6	99.9	64~99	25~60	87.5
	83cm幅	KQ-B6301		92.9			86.5
● 2モーショーン	91cm幅	KQ-B6221	(ミニ198.6)	99.9	64~99	25~60	86.5
	83cm幅	KQ-B6201		92.9			85.5

木製ボード グリップ

● 3モーショーン

- 背上げモーター
- 膝上げモーター
- 高さ調整モーター

自己負担額 1割 **800円/月**
(非課税) 2割 1,600円/月 | 3割 2,400円/月
レンタル料金 **8,000円/月**

TAISコード 00170-001522

● 2モーショーン

- 背上げモーター
- 膝上げモーター
- 高さ調整モーター

自己負担額 1割 **600円/月**
(非課税) 2割 1,200円/月 | 3割 1,800円/月
レンタル料金 **6,000円/月**

TAISコード 00170-001525



壁ぎわに寄せて設置しやすいように、グリップを片側に付けています。

	タイプ	品番	全長(cm)	全幅(cm)	全高(cm)	床高(cm)	重量(kg)
● 3モーショーン	91cm幅	KQ-B6326	201.7	99.9	65~100	25~60	88.5
	83cm幅	KQ-B6306		92.9			87.5
● 2モーショーン	91cm幅	KQ-B6226	(ミニ190.7)	99.9	65~100	25~60	87.5
	83cm幅	KQ-B6206		92.9			86.5

クオラONEなら...

- ・大掛かりな入れ替え無しでベッドの長さ調整が行えます。
- ・リモコンの交換のみでモーター機能変更可能です。

それらの特性によりご利用者様の負担軽減につながります。

長さの調節



頭側(背ボトム上部)

取り外して向きを変えることで長さを変えられます。



足側(マットレス止め・大)

サイズに合った位置に取り付けます。

幅の調節



ボトムエッジ

取り外して裏返すことで幅を変えられます。



マットレス止め(小)

サイズに合った位置に取り付けます。

特殊寝台

特殊寝台付属品

床ずれ予防用具
体位変換器

車いす

スロープ

歩行補助杖・
歩行器

手すり

移動用リフト

その他レンタル

販売品

住宅改修

楽匠プラス X脚タイプ

パラマウントベッド株式会社

介護用ベッド 楽匠プラスシリーズ



背上げ姿勢を追求した新機構とアプリと連携するICTなどを搭載した「楽匠プラスシリーズ」
離床しやすい新しい背と膝の連動プログラムを搭載、スマートフォンとの連携で、さらに使いやすいベッドです。

多機能ボードタイプ



- 3モーター
 - 背上げモーター
 - 膝上げモーター
 - 高さ調整モーター
 - 2モーター
 - 背上げモーター
 - 膝上げモーター
 - 高さ調整モーター
- 自己負担額 1割 **1,000円/月** (非課税) 2割 2,000円/月 | 3割 3,000円/月
レンタル料金 10,000円/月
TAISコード 00170-001265
- 自己負担額 1割 **800円/月** (非課税) 2割 1,600円/月 | 3割 2,400円/月
レンタル料金 8,000円/月
TAISコード 00170-001251

タイプ	品番	全長(cm)	全幅(cm)	全高(超低床)(cm)	床高(cm)	床高(超低床)(cm)	重量(kg)
● 3モーター	①91cmレギュラー	212.4	99.4	61.6~105.1	21~64.5	15~58.5	81
	②83cmレギュラー		92.4				79
● 2モーター	③91cmレギュラー		99.4				81
	④83cmレギュラー		92.4				79

スリムボードタイプ



- 3モーター
 - 背上げモーター
 - 膝上げモーター
 - 高さ調整モーター
 - 2モーター
 - 背上げモーター
 - 膝上げモーター
 - 高さ調整モーター
- 自己負担額 1割 **1,000円/月** (非課税) 2割 2,000円/月 | 3割 3,000円/月
レンタル料金 10,000円/月
TAISコード 00170-001410
- 自己負担額 1割 **800円/月** (非課税) 2割 1,600円/月 | 3割 2,400円/月
レンタル料金 8,000円/月
TAISコード 00170-001401

タイプ	品番	全長(cm)	全幅(cm)	全高(超低床)(cm)	床高(cm)	床高(超低床)(cm)	重量(kg)
● 3モーター	①91cmレギュラー	201.6	99.4	61.6~105.1	21~64.5	15~58.5	84.9
	②83cmレギュラー		92.4				83.1
● 2モーター	③91cmレギュラー		99.4				84.9
	④83cmレギュラー		92.4				83.1

超低床化可能

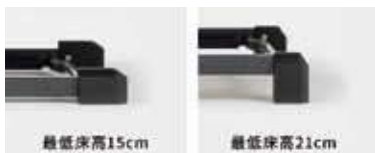

Xタイプでは、脚座を取り付ける向きを変えることで、最低床高15cmの超低床ベッドに切り替えられます。初めてふとんからベッドに移行される方や、ベッドから転落する心配のある方にも導入しやすいように配慮しています。

キャスターセット(X脚用)



KQ-P90C
自己負担額 1割 **50円/月** (非課税) 2割 100円/月 | 3割 150円/月
レンタル料金 500円/月 (内消費税45円)
TAISコード 00170-000560

楽匠プラス H脚タイプ

パラマウントベッド株式会社



背上げ姿勢を追求した新機構とアプリと連携するICTなどを搭載した「楽匠プラスシリーズ」グレードアップしたラクリアモーション(3モーションのみ)と スマートフォンとの連携で、さらに使いやすいベッドです。

多機能ボードタイプ



● 3モーション

- 背上げモーター
- 膝上げモーター
- 高さ調整モーター

自己負担額 1割 **1,100円/月**
(非課税) 2割 2,200円/月 | 3割 3,300円/月
レンタル料金 11,000円/月

TAISコード 00170-001315

● 2モーション

- 背上げモーター
- 膝上げモーター
- 高さ調整モーター

自己負担額 1割 **800円/月**
(非課税) 2割 1,600円/月 | 3割 2,400円/月
レンタル料金 8,000円/月

TAISコード 00170-001287

タイプ	品番	全長(cm)	全幅(cm)	全高(cm)	床高(cm)	重量(kg)
● 3モーション	①91cmレギュラー KQ-A6311	212.4	99.4	61.6~105.1	21~64.5	81
	②83cmレギュラー KQ-A6111		92.4			79
● 2モーション	①91cmレギュラー KQ-A5311	212.4	99.4	61.6~105.1	21~64.5	81
	②83cmレギュラー KQ-A5111		92.4			79

スリムボードタイプ



● 3モーション

- 背上げモーター
- 膝上げモーター
- 高さ調整モーター

自己負担額 1割 **1,100円/月**
(非課税) 2割 2,200円/月 | 3割 3,300円/月
レンタル料金 11,000円/月

TAISコード 00170-001442

● 2モーション

- 背上げモーター
- 膝上げモーター
- 高さ調整モーター

自己負担額 1割 **900円/月**
(非課税) 2割 1,800円/月 | 3割 2,700円/月
レンタル料金 9,000円/月

TAISコード 00170-001424

タイプ	品番	全長(cm)	全幅(cm)	全高(cm)	床高(cm)	重量(kg)
● 3モーション	①91cmレギュラー KQ-A6314	201.6	99.4	61.6~105.1	21~64.5	84.9
	②83cmレギュラー KQ-A6114		92.4			83.1
● 2モーション	①91cmレギュラー KQ-A5314	201.6	99.4	61.6~105.1	21~64.5	84.9
	②83cmレギュラー KQ-A5114		92.4			83.1

ラクリアモーション (3モーションのみ)



ラクリアモーションは、新開発のプラス ライン ボトムと背あげ・膝あげ動作にベッドの傾斜の動きを組み合わせたパラマウントベッド独自の背あげ機構です。同機構によりご本人様は立ち上がり動作や食事がしやすくなります。

キャスターセット



KQ-P70C

自己負担額 1割 **102円/月**
2割 204円/月 | 3割 306円/月
レンタル料金 1,020円/月 (内消費税90円)

TAISコード 00170-000794

特殊寝台

特殊寝台付属品

床ずれ予防用具
体位変換器

車いす

スロープ

歩行補助杖・歩行器

手すり

移動用リフト

その他レンタル

販売品

住宅改修

楽匠Zシリーズ

パラマウントベッド株式会社

楽匠Z SERIES

ラクリアーションによる背上げは、床ずれの発生要因となる背上げ時のずれや圧迫感を大幅に軽減。背上げ後の姿勢をしっかりと保持します。

楽匠Z 木製ボード



3モーション
 自己負担額 1割 **1,200円/月**
 (非課税) 2割 2,400円/月 | 3割 3,600円/月
 レンタル料金 12,000円/月
 TAISコード 00170-000786

2モーション
 自己負担額 1割 **978円/月**
 (非課税) 2割 1,956円/月 | 3割 2,934円/月
 レンタル料金 9,780円/月
 TAISコード 00170-000778

楽匠Z 樹脂ボード 木目調



3モーション
 自己負担額 1割 **1,200円/月**
 (非課税) 2割 2,400円/月 | 3割 3,600円/月
 レンタル料金 12,000円/月
 TAISコード 00170-000785

2モーション
 自己負担額 1割 **950円/月**
 (非課税) 2割 1,900円/月 | 3割 2,850円/月
 レンタル料金 9,500円/月
 TAISコード 00170-000777

特殊寝台付属品

床ずれ予防用具
体位変換器

車いす

スロープ

歩行補助杖
歩行器

手すり

移動用リフト

その他レンタル

販売品

住宅改修

● 3モーション 背上げモーター 膝上げモーター 高さ調整モーター

タイプ	品番	全長(cm)	全幅(cm)	全高(cm)	床高(cm)	重量(kg)
①91レギュラー	KQ-7332	207.3	99.9	61.7	21	88.5
②91ミニ	KQ-7322	196.3				88
③83レギュラー	KQ-7312	207.3	92.9	105.2	64.5	87
④83ミニ	KQ-7302	196.3				86.5

● 2モーション 背上げモーター 高さ調整モーター

タイプ	品番	全長(cm)	全幅(cm)	全高(cm)	床高(cm)	重量(kg)
①91レギュラー	KQ-7232	207.3	99.9	61.7	21	87.5
②91ミニ	KQ-7222	196.3				87
③83レギュラー	KQ-7212	207.3	92.9	105.2	64.5	86
④83ミニ	KQ-7202	196.3				85.5

● 3モーション 背上げモーター 膝上げモーター 高さ調整モーター

タイプ	品番	全長(cm)	全幅(cm)	全高(cm)	床高(cm)	重量(kg)
①91レギュラー	KQ-7331	212.3	99.9	61.7	21	86.5
②91ミニ	KQ-7321	201.3				86
③83レギュラー	KQ-7311	212.3	92.9	105.2	64.5	84.5
④83ミニ	KQ-7301	201.3				84

● 2モーション 背上げモーター 高さ調整モーター

タイプ	品番	全長(cm)	全幅(cm)	全高(cm)	床高(cm)	重量(kg)
①91レギュラー	KQ-7231	212.3	99.9	61.7	21	85.5
②91ミニ	KQ-7221	201.3				85
③83レギュラー	KQ-7211	212.3	92.9	105.2	64.5	83.5
④83ミニ	KQ-7201	201.3				83

キャスターセット



KQ-P70C
 自己負担額 1割 **102円/月**
 (非課税) 2割 204円/月 | 3割 306円/月
 レンタル料金 1,020円/月 (内消費税90円)
 TAISコード 00170-000794

4個セット
 ベッドの配置換えや掃除の際のベッドの移動を補助します。

- サイズ/幅 33.4×奥行 27.4×高さ 13.5cm
- 仕様/ストッパー付き
- 装着時床面高さ/+3cm

スマートハンドル



ハンドルを回すことでベッドに電気を供給

KQ-P70S
 自己負担額 1割 **102円/月**
 (非課税) 2割 204円/月 | 3割 306円/月
 レンタル料金 1,020円/月 (内消費税90円)
 TAISコード 00170-000999

停電時に電動ベッドのポジション操作ができません。

※クオラONE・楽匠プラスH脚に対してもレンタル可能。

レント (rento) シリーズ

パラマウントベッド株式会社

rento
レント シリーズ

レントシリーズは、適合するサイドレールおよびベッド用グリップとの組み合わせにおいてJIS規格 (JIS T9254) の認証を取得しています。

● カラー
※3色から選べます。



● 寸法 (単位: cm)
 [] はミニサイズの寸法
 < > は1モーター(背タイプ)の寸法

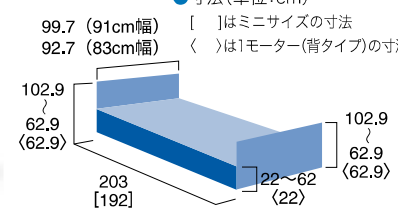

タイプ	色	品番				重量(kg)				自己負担額/レンタル料金	TAISコード
		91cm幅	91cm幅ミニ	83cm幅	83cm幅ミニ	91cm幅	91cm幅ミニ	83cm幅	83cm幅ミニ		
● 3モーター	MG	KQ-68332	KQ-68322	KQ-68312	KQ-68302	80.5	79	78.5	77	自己負担額 1割 920円/月 (非課税) 2割 1,840円/月 3割 2,760円/月 レンタル料金 9,200円/月	00170-001019
		KQ-68332	KQ-68322	KQ-68312	KQ-68302						
● 2モーター	SW	KQ-68233	KQ-68223	KQ-68213	KQ-68203	79.5	78	77.5	76	自己負担額 1割 750円/月 (非課税) 2割 1,500円/月 3割 2,250円/月 レンタル料金 7,500円/月	00170-001023
		KQ-68233	KQ-68223	KQ-68213	KQ-68203						
● 1モーター (背タイプ)	SP	KQ-68131	KQ-68121	KQ-68111	KQ-68101	79.5	78	77.5	76	自己負担額 1割 600円/月 (非課税) 2割 1,200円/月 3割 1,800円/月 レンタル料金 6,000円/月	00170-001024
	MG	KQ-68132	KQ-68122	KQ-68112	KQ-68102						00170-001025
	SW	KQ-68133	KQ-68123	KQ-68113	KQ-68103						00170-001026
● 1モーター (高さタイプ)	SP	KQ-68031	KQ-68021	KQ-68011	KQ-68001	79.5	78	77.5	76	自己負担額 1割 600円/月 (非課税) 2割 1,200円/月 3割 1,800円/月 レンタル料金 6,000円/月	00170-001027
	MG	KQ-68032	KQ-68022	KQ-68012	KQ-68002						00170-001028
	SW	KQ-68033	KQ-68023	KQ-68013	KQ-68003						00170-001029

ベッドサイドレール KS-161Q/KS-171Q

パラマウントベッド株式会社

抜き差ししやすく、使いやすいベッド柵。ベッドからの転落や寝具落下の予防に。

①KS-161Q

自己負担額 1割 **24円/月**
(非課税) 2割 48円/月 | 3割 72円/月
レンタル料金 240円/月
TAISコード 00170-000527

②KS-171Q

自己負担額 1割 **24円/月**
(非課税) 2割 48円/月 | 3割 72円/月
レンタル料金 240円/月
TAISコード 00170-000529

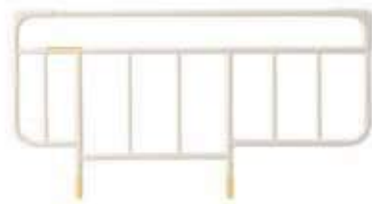

●サイズ/①幅96.4×高さ50.3cm ②幅96.4×高さ56.3cm

1本

ベッドサイドレール KS-151Q

パラマウントベッド株式会社

スイングアーム介助バーとの組み合わせに最適です。

KS-151Q

自己負担額 1割 **30円/月**
(非課税) 2割 60円/月 | 3割 90円/月
レンタル料金 300円/月
TAISコード 00170-000537



1本

●サイズ/幅59×高さ50.3cm
※楽匠E、楽匠Sシリーズ専用
※KS-096Aとの組み合わせ専用

ベッドサイドレール KS-191Q

パラマウントベッド株式会社

抜き差ししやすく、使いやすいベッド柵。ベッドからの転落や寝具落下の予防に。コンパクトで使いやすいサイズ。

KS-191Q

自己負担額 1割 **30円/月**
(非課税) 2割 60円/月 | 3割 90円/月
レンタル料金 300円/月
TAISコード 00170-000752

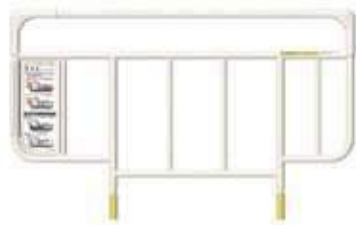

1本

●サイズ/幅82.7×高さ50.3cm
※介助バーとの組み合わせ・単独での使用専用です。

ソフトカバー付ベッドサイドレール

パラマウントベッド株式会社

ウレタンフォーム入りカバーにより、クッション性が向上。カバーは取り外して洗濯が可能です。

①KS-161QC

自己負担額 1割 **50円/月**
(非課税) 2割 100円/月 | 3割 150円/月
レンタル料金 500円/月
TAISコード 00170-000539



②KS-171QC

自己負担額 1割 **50円/月**
(非課税) 2割 100円/月 | 3割 150円/月
レンタル料金 500円/月
TAISコード 00170-000541

①=ベッドサイドレールKS-161Qとソフトカバーのセット。
②=ベッドサイドレールKS-171Qとソフトカバーのセット。

●サイズ/①幅97.5×高さ51cm②幅97.5×高さ57cm

1本

スイングアーム介助バー KS-099A

パラマウントベッド株式会社

開閉式スイングアームの付いたベッド用です。ベッドまわりの動作をより安全にサポートします。

KS-099A

自己負担額 1割 **202円/月**
(非課税) 2割 404円/月 | 3割 606円/月
レンタル料金 2,020円/月(内消費税170円)
TAISコード 00170-001205



1本

●サイズ/幅112×奥行52.1cm

サイドグリップ KS-030A

パラマウントベッド株式会社

ベッドにしっかりと固定できて、安心してつかまれる。開閉部のないコンパクトなベッド用です。

KS-030A

自己負担額 1割 **102円/月**
(非課税) 2割 204円/月 | 3割 306円/月
レンタル料金 1,020円/月(内消費税102円)
TAISコード 00170-000897



1本

●サイズ/幅82.2×奥行52.3cm

ベッドサイドテーブル

パラマウントベッド株式会社

テーブルの高さをレバー操作で調節可能。低床ベッドにも対応。ベッド上での食事、軽作業などに。

KF-1950

自己負担額 1割 **304円/月**
(非課税) 2割 608円/月 | 3割 912円/月
レンタル料金 3,040円/月(内消費税260円)
TAISコード 00170-000717



●サイズ/幅90.7×奥行44.5×高さ61-92.5cm
●天板耐荷重/30kg

リハビリテーブル

パラマウントベッド株式会社

ベッドサイドでまたは車いすと組み合わせ、日常生活動作や座位リハビリテーションに対応します。

KF-850

自己負担額 1割 **406円/月**
(非課税) 2割 812円/月 | 3割 1,218円/月
レンタル料金 4,060円/月(内消費税37円)
TAISコード 00170-000265



●サイズ/幅90×奥行64.3×高さ53-78cm
●天板耐荷重/30kg

ベッドサイドレールに関する注意点

サイドレールは、ベッドで寝ている人の転落予防、寝具の落下防止を目的としております。支えとしてお使いになる場合は介助バーをお使いください。サイドレールは、ベッドへの取付、取外しが素早くおこなえるように、ストッパー機能は付いておりません。体重がかかっている状態で抜けると転倒してけがをする恐れがあります。

介助バーに関する注意点

ベッドの背上げを行う時は、アームをベッド内側に向けて使用しないでください。アームとベッドの間に身体や手がはさまれてけがをする恐れがあります。※ヘッドボードとサイドレールの隙間、サイドレール(介助バー)とサイドレールとの隙間に手や足・頭などが入らないように注意してください。 ※サイドレールや介助バーの隙間に手や足を出したまま、背上げなどの操作をしないように注意してください。

特殊寝台

特殊寝台付属品

床ずれ予防用具
体位変換器

車いす

スロープ

歩行補助杖・歩行器

手すり

移動用リフト

その他レンタル

販売品

住宅改修

ミオレットⅢ

株式会社ブラッツ



垂直昇降で省スペース設置を実現。移乗のしやすさ、身体のズレ抑制機能も充実。



● 3モータータイプ

①90cm幅 ②83cm幅

自己負担額 1割 **800円/月**
(非課税) 2割 1,600円/月 3割 2,400円/月
レンタル料金 8,000円/月

TAISコード 00631-000558

● 2モータータイプ

③90cm幅 ④83cm幅

自己負担額 1割 **600円/月**
(非課税) 2割 1,200円/月 3割 1,800円/月
レンタル料金 6,000円/月

TAISコード 00631-000554

タイプ	品番	機能	全長(cm)	全幅(cm)	全高(cm)	床高(cm)	重量(kg)
● 3モーター	①90cm幅 P113-31BA	背上げモーター 膝上げモーター 高さ調整モーター	202	100	68.5~102.5	25~59	88.5
	②83cm幅 P113-32DA			93			85.5
● 2モーター	③90cm幅 P113-21BA	背上げモーター 膝上げモーター 高さ調整モーター		100			87.5
	④83cm幅 P113-22DA			93			84.5

ラフィオ (Rafio)

株式会社ブラッツ



超低床、垂直昇降、膝位置フィッティング機能、ハイバックサポート機能、床ずれ改善、摂食嚥下、口腔ケアのサポートを目指したベッドです。



ハイバックサポート機能

背上げを「ハイバック:頭-背部」と「ローバック:腰部」の2つに分け、それぞれの角度を調節しながら背上げをおこないます。2モーターポジションニングベッドでは、ハイバックは背上げと連動して動きます。3モーターポジションニングベッドでは、ハイバックを単独で操作することが出来ます。

膝位置のフィッティング機能

膝位置のフィッティング機能は利用者の大腿部の長さに合わせて、パーツの変更なしでひざ脚ボトムsの屈曲位置を2段階に調節できるので、ズレの少ない快適な背上げをサポートします。

高さへの不安をなくす超低床15cm



省スペースで設置可能な垂直昇降機能

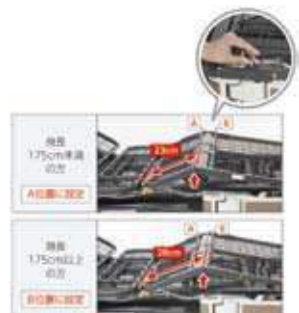

タイプ	品番	全長(cm)	全幅(cm)	全高(cm)	床高(cm)	重量(kg)	自己負担額/レンタル料金	TAISコード
● 3モーター	木製 レギュラー P110-71BAR	207	100	58.5~100.5	15~57	101.9	自己負担額 1割 980円/月 (非課税) 2割 1,960円/月 3割 2,940円/月 レンタル料金 9,800円/月	TAISコード 00631-000342
	木製 ミニ P110-71BAS	197				101.4		TAISコード 00631-000341
	樹脂 レギュラー P110-71ACR	211				96.9		
	樹脂 ミニ P110-71ACS	201				96.4		
● 2モーター	木製 レギュラー P110-21BAR	207	100	60~102	15~57	99.9	自己負担額 1割 800円/月 (非課税) 2割 1,600円/月 3割 2,400円/月 レンタル料金 8,000円/月	TAISコード 00631-000332
	木製 ミニ P110-21BAS	197				99.4		TAISコード 00631-000331
	樹脂 レギュラー P110-21ACR	211				94.9		
	樹脂 ミニ P110-21ACS	201				94.4		

ロングサイドレール

株式会社ブラッツ

ご利用者の転落や布団のずれ落ちを防ぐサイドレール。

PA505-96

自己負担額 1割 **24円/月**
(非課税) 2割 48円/月 | 3割 72円/月
レンタル料金 240円/月

TAISコード 00631-000232

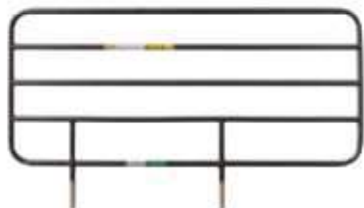

1本

●サイズ/幅96×高さ53.5cm

サイドレール

株式会社ブラッツ

ご利用者の転落や布団のずれ落ちを防ぐサイドレール。

PA505-75

自己負担額 1割 **24円/月**
(非課税) 2割 48円/月 | 3割 72円/月
レンタル料金 240円/月

TAISコード 00631-000230



1本

●サイズ/幅75×高さ53.5cm

ショートサイドレール

株式会社ブラッツ

ご利用者の転落や布団のずれ落ちを防ぐサイドレール。

PA505-44

自己負担額 1割 **24円/月**
(非課税) 2割 48円/月 | 3割 72円/月
レンタル料金 240円/月

TAISコード 00631-000228



1本

●サイズ/幅59×高さ53.5cm

パッド付レバーロック式ベッド用グリップ ニーパロL

株式会社ブラッツ

膝折れを防ぎ、安全な立ち上がり・移乗をサポートするひざパッド付です。

PG03-116MPL

自己負担額 1割 **194円/月**
(非課税) 2割 388円/月 | 3割 582円/月
レンタル料金 1,940円/月 (内消費税176円)

TAISコード 00631-000536



1本

●サイズ/幅117×高さ54.4cm

昇降式ベッドサイドテーブル

株式会社ブラッツ

ベッド等との挟み込みによる事故を防ぐ、安全機構を搭載。

PT03-840MB

自己負担額 1割 **220円/月**
(非課税) 2割 440円/月 | 3割 660円/月
レンタル料金 2,200円/月 (内消費税200円)

TAISコード 00631-000618



- サイズ/幅84×奥行43×高さ60~84cm
- 重量/14.4kg
- 耐過重/30kg

天板

- サイズ/幅84×奥行40×厚さ1.7cm

ハンドグリップ

株式会社ブラッツ

開閉部のないコンパクトなベッド用手すり。ベッドに寝ている状態で視界が広がるように配慮した設計。

PG04-75

自己負担額 1割 **110円/月**
(非課税) 2割 220円/月 | 3割 330円/月
レンタル料金 1,100円/月 (内消費税100円)

TAISコード 00631-000545



- サイズ/全幅75.6×高さ52.2cm
- 重量/5.1kg

ミオレット皿専用キャスター

株式会社ブラッツ

装着時の床面高は+1.5cm

PC03-8CK

自己負担額 1割 **102円/月**
(非課税) 2割 204円/月 | 3割 306円/月
レンタル料金 1,020円/月 (内消費税93円)

TAISコード 00631-000561



4個組

ラフィオ専用低床用キャスター

株式会社ブラッツ

装着時の床面高は+8cm

PC02-8CK

自己負担額 1割 **102円/月**
(非課税) 2割 204円/月 | 3割 306円/月
レンタル料金 1,020円/月 (内消費税93円)

TAISコード 00631-000462



4個組

ラフィオ専用超低床用キャスター

株式会社ブラッツ

装着時の床面高は+0.5cm

PC01-5CK

自己負担額 1割 **80円/月**
(非課税) 2割 160円/月 | 3割 240円/月
レンタル料金 800円/月 (内消費税73円)

TAISコード 00631-000461

サイドテーブルを使用できません



4個組

特殊寝台

特殊寝台付属品

床ずれ予防用具
体位変換器

車いす

スロープ

歩行補助杖・歩行器

手すり

移動用リフト

その他レンタル

販売品

住宅改修

Emi笑

シーホネンス株式会社



頭頸部を調節できる「電動ヘッドレスト機能」を搭載。かつてない多彩なポジショニングが可能。

トールタイプ 木製ボード ダーク



- 3モータータイプ
 - 背上げモーター
 - 膝上げモーター
 - 高さ調整モーター
 - 電動ヘッドレスト
 - 2モータータイプ
 - 背上げモーター
 - 膝上げモーター
 - 高さ調整モーター
 - 電動ヘッドレスト
- 90cm幅 WR3-90H26
 自己負担額 1割 **1,100円/月**
 (非課税) 2割 2,200円/月 | 3割 3,300円/月
 レンタル料金 11,000円/月
 TAISコード 00167-000318
- 90cm幅 WR2-90H26
 自己負担額 1割 **900円/月**
 (非課税) 2割 1,800円/月 | 3割 2,700円/月
 レンタル料金 9,000円/月
 TAISコード 00167-000334

特殊寝台付属品
体位変換器

車いす

スロープ

歩行補助杖

手すり

移動用リフト

その他レンタル

販売品

住宅改修

● 電動ヘッドレスト機能

頭頸部を調節できる「電動ヘッドレスト機能」を搭載。頭頸部0~30°の屈曲位置「ADLポジション」、0~50°の屈曲位置「QOLポジション」のいずれかを、利用者の状況に応じて選ぶことができます。

ADLポジション | 誤嚥リスクの低減に
 「頸部前屈位」という顎を引いた前向き目線の姿勢になり、誤嚥リスクを低減します。ベッド上での食事や投薬時に、また口腔ケア時のポジショニングにご使用ください。

QOLポジション | 安楽姿勢に
 上体が起きるので、ご家族と目線が合いやすくコミュニケーションをとる場合に最適。またベッド上でTVを見たり、本を読んだりする場合にも活用でき、快適にお過ごしいただけます。

● 業界最高の脚上げ

脚上げの高さは業界最高を実現しました。**在宅医療への活用**に
 血圧が急に下がった場合のショック体位や、脚をギプスで固定している場合に足先が腫れるのを防ぐために高い脚上げが有効です。**床ずれリスク軽減**に
 脚上げが高いので、背上げ時の前ズレ防止につながります。



ベッドサイドレール 大

シーホネンス株式会社
 ベッドからの落下や布団のズレを防止します。
 自己負担額 1割 **24円/月**
 (非課税) 2割 48円/月 | 3割 72円/月
 レンタル料金 240円/月

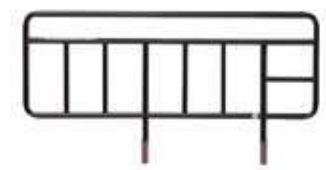

品番	全長(cm)	高さ(cm)	TAISコード
①K-170R	99.5	39.5	00167-000111
②K-170S	89.5		00167-000110

ベッドサイドレール 中

シーホネンス株式会社
 ベッドからの落下や布団のズレを防止します。
 自己負担額 1割 **24円/月**
 (非課税) 2割 48円/月 | 3割 72円/月
 レンタル料金 240円/月

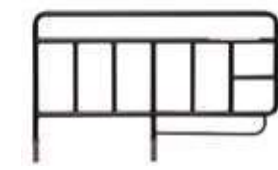

品番	全長(cm)	高さ(cm)	TAISコード
①K-173	84	39.5	00167-000183
②K-173S	72		00167-000199

ベッドサイドレール 小

シーホネンス株式会社
 ベッドからの落下や布団のズレを防止します。
 自己負担額 1割 **40円/月**
 (非課税) 2割 80円/月 | 3割 120円/月
 レンタル料金 400円/月

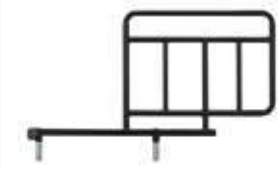

品番	全長(cm)	高さ(cm)	TAISコード
①K-195RX	52	39.5	00167-000233
②K-195SX	42		00167-000232

回転式アーム介助バー

シーホネンス株式会社
 立ち上がりや移乗の際の身体の保持、転倒の予防に。使う方の状態や動作に応じて最適な調整が可能です。
 K-47R
 自己負担額 1割 **202円/月**
 (非課税) 2割 404円/月 | 3割 606円/月
 レンタル料金 2,020円/月 (内消費税170円)
 TAISコード 00167-000226

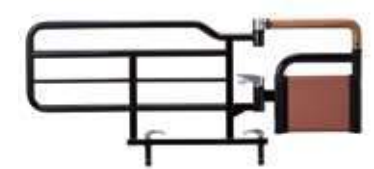

● サイズ/幅119×高さ39.5cm

笑テーブル付きベッドサイドテーブル

シーホネンス株式会社
 「笑(エミ)テーブル」は上肢サポートを可能にする製品です。食事時・必要時に応じてワンタッチで取付ができます。
 PT-7000F[D]+PW-1000
 自己負担額 1割 **396円/月**
 (非課税) 2割 792円/月 | 3割 1,188円/月
 レンタル料金 3,960円/月 (内消費税360円)
 TAISコード 00167-000388



● サイズ/幅90×奥行67.8×高さ66~97.5cm、
 天板=幅90×奥行40cm
 ● 重量/3.5kg

キャスター

シーホネンス株式会社
 ベッドを移動の際、少ない力で動かすことができます。
 K-129
 自己負担額 1割 **102円/月**
 (非課税) 2割 204円/月 | 3割 306円/月
 レンタル料金 1,020円/月 (内消費税90円)
 TAISコード 00167-000209



● 直径/φ7.5cm
 ● 装着時3cm高くなります。

リライフベッドシリーズ

株式会社ランダルコーポレーション



工具なしで組立簡単。部品を変えずにショートサイズに変更可能。通気性の良いメッシュボトム
の採用で快適。誤操作防止機能・スピード調整機能など機能が充実。

特殊寝台

特殊寝台付属品

床ずれ予防用具
体位変換器

車いす

スロープ

歩行補助杖

手すり

移動用リフト

その他レンタル

販売品

住宅改修

リライフベッド 3モーター 木製ボード



背上げモーター CLB-2309
膝上げモーター 自己負担額 1割 **1,100円/月**
(非課税) 2割 2,200円/月 | 3割 3,300円/月
高さ調整モーター レンタル料金 **11,000円/月**
TAISコード 00496-000270

●サイズ/幅91.6(ホルダー
使用時99.6)×長さ206.6(シ
ョート1946)×全高59~93cm、
床高25~59cm
●重量/92.2kg
※脚パッド標準装着

リライフベッド 3モーター 樹脂ボード



背上げモーター
膝上げモーター
高さ調整モーター

CLB-2309J
自己負担額 1割 **950円/月**
(非課税) 2割 1,900円/月 | 3割 2,850円/月
レンタル料金 **9,500円/月**
TAISコード 00496-000294

●サイズ/幅91.6 (ホルダー
使用時99.6)×長さ
207.2(ショート195.2)×全高64~98cm、床高
25~59cm ●重量/91.4kg ※脚パッド標準装着

リライフベッド 2モーター 木製ボード100cm幅



背上げモーター
膝上げモーター
高さ調整モーター

CLB-2200
自己負担額 1割 **916円/月**
(非課税) 2割 1,832円/月 | 3割 2,748円/月
レンタル料金 **9,160円/月**(内消費税830円)
TAISコード 00496-000287

●サイズ/幅99.9 (ホルダー使用時108.2)×長
さ206.6×全高59~93cm、床高25~59cm
●重量/93.8kg ※脚パッド標準装着

さしこみサイドレール

株式会社ランダルコーポレーション

ベッドからの転
落や寝具の落下
を防止。
CAS-178W
自己負担額 1割 **24円/月**
(非課税) 2割 48円/月 | 3割 72円/月
レンタル料金 **240円/月**
TAISコード 00496-000285



●サイズ/幅78×高さ51cm

サイドレールロングタイプ

株式会社ランダルコーポレーション

ベッドからの転
落や寝具の落下
を防止。
CAS-1180
自己負担額 1割 **50円/月**
(非課税) 2割 100円/月 | 3割 150円/月
レンタル料金 **500円/月**
TAISコード 00496-000138

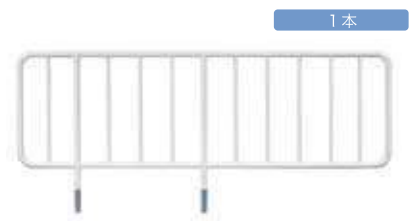

●サイズ/幅118×高さ51cm

サイドレールS

株式会社ランダルコーポレーション

ベッドからの転
落や寝具の落下
を防止。
CAS-143W
自己負担額 1割 **30円/月**
(非課税) 2割 60円/月 | 3割 90円/月
レンタル料金 **300円/月**
TAISコード 00496-000282

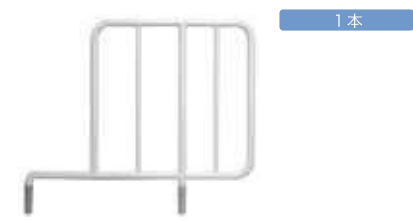

●サイズ/幅60×高さ51cm

うごけばーあ5 フラットタイプ

株式会社ランダルコーポレーション

グリップ部の長さ
を長めにして前傾
姿勢を取りやすい
設計。立位保持、伝
い歩きがしやすく、
端座位が安定しま
す。
CAC-080
自己負担額 1割 **202円/月**
(非課税) 2割 404円/月 | 3割 606円/月
レンタル料金 **2,020円/月**(内消費税170円)
TAISコード 00496-000286

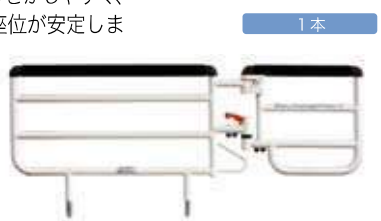

●サイズ/幅119×高さ50cm

ベッドサイドテーブル(シリンダー式)

株式会社ランダルコーポレーション

差し込み口側
ベースフレーム
高2.5cmを実現
CA-3630
自己負担額 1割 **230円/月**
(非課税) 2割 460円/月 | 3割 690円/月
レンタル料金 **2,300円/月**(内消費税210円)
TAISコード 00496-000295



●サイズ/全長90×全幅40×
高さ64~94cm
●重量/15.9kg

四輪ダブルロックキャスター

株式会社ランダルコーポレーション

キャスター装着時
床高30cm
CA-0920
自己負担額 1割 **102円/月**
(非課税) 2割 204円/月 | 3割 306円/月
レンタル料金 **1,020円/月**(内消費税93円)
TAISコード 00496-000272



●直径/φ10cm

フロアーベッドシリーズ

フランスベッド株式会社

- ボトムの高さが超低床の11cmまで下げることができて、布団の就寝を習慣にされていた方でも、高さに不安を感じず、介護者と同じ目線で眠れます。
- ボトムの高さを24cmから超低床の11cmまで下げるには、足元側にあるスイッチを操作。目視による安全確認をしながらベッドを下げるので、挟み込みを予防します。
- 高さを61cmまで調節できるので、車いすへの移乗時など、介助する方の負担を軽減します。



● 3モータータイプ

- 背上げモーター
- 膝上げモーター
- 高さ調整モーター

FLB-04R FLP付

自己負担額 1割 **1,466円/月**
2割 2,932円/月 | 3割 4,398円/月
レンタル料金 14,660円/月(内消費税1,333円)

TAISコード 00200-000714

● 2モータータイプ

- 背上げモーター
- 高さ調整モーター

FLB-04R2 FLP付

自己負担額 1割 **1,262円/月**
2割 2,524円/月 | 3割 3,786円/月
レンタル料金 12,620円/月(内消費税1,139円)

TAISコード 00200-000769

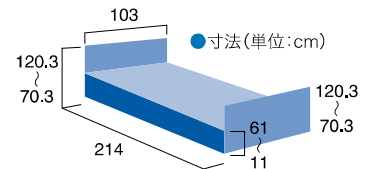

- 重量/62kg
- 定格電圧/AC100V 50/60Hz
- 消費電力/210W

サイドレール SR-100JJ

フランスベッド株式会社

布団のズレを防止します。

自己負担額 1割 **50円/月**
2割 100円/月 | 3割 150円/月
レンタル料金 500円/月(内消費税40円)

TAISコード 00200-000171

2本1組



- サイズ/全長96.5×全高46cm
- 重量/3.5kg(1本)

サイドレール SR-300JJ

フランスベッド株式会社

布団のズレを防止します。

自己負担額 1割 **50円/月**
2割 100円/月 | 3割 150円/月
レンタル料金 500円/月(内消費税40円)

TAISコード 00200-000172

2本1組



- サイズ/全長76×全高46cm
- 重量/3kg(1本)

ベッド用グリップ GR-510

フランスベッド株式会社

ベッド上での起き上がりや立ち上がりなどの動作を補助します。

自己負担額 1割 **102円/月**
2割 204円/月 | 3割 306円/月
レンタル料金 1,020円/月(内消費税90円)

TAISコード 00200-000428

1本



- サイズ/全長117×全高46cm
- 重量/7kg

マルチポジションベッド

フランスベッド株式会社



離床支援マルチポジションベッド

寝姿勢からの立ち上がり姿勢までサポート。さまざまなシーンで活躍する電動ベッドです。



専用グリップ付



①キャスター脚

自己負担額 1割 **1,814円/月**
2割 3,628円/月 | 3割 5,442円/月
レンタル料金 18,140円/月(内消費税1,649円)

TAISコード 00200-000799

②固定脚

自己負担額 1割 **1,650円/月**
(非課税) 2割 3,300円/月 | 3割 4,950円/月
レンタル料金 16,500円/月

TAISコード 00200-000800

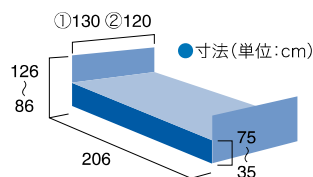

- 背上げ角度/0°~75°
- 脚上げ角度/0°~20°
- 重量/①152kg②149kg
- 耐荷重/170kg
- 電源/AC100V 50/60Hz 265W(連続使用時間2分)

③専用マットレス MPM-10F

自己負担額 1割 **250円/月**
(非課税) 2割 500円/月 | 3割 750円/月
レンタル料金 2,500円/月

TAISコード 00200-000802

- サイズ/89×200×10cm

④床ずれ予防マットレス MPT-75B

自己負担額 1割 **500円/月**
2割 1,000円/月 | 3割 1,500円/月
レンタル料金 5,000円/月(内消費税454円)

TAISコード 01149-000080

- サイズ/89×195×7.5cm

フレキシベルトハグM

パラマウントベッド株式会社

KZ-A52072

自己負担額 1割 **202円/月**
(非課税) 2割 404円/月 | 3割 606円/月
レンタル料金 2,020円/月 (内消費税184円)

TAISコード 00170-000694

身体にしっかりと装着できる介助ベルト。ハンドルを握って、立ち上がりや移乗をサポートできます。



●ウエストサイズ/70~120cm

リターンベルトM

パラマウントベッド株式会社

KZ-A29051

自己負担額 1割 **308円/月**
(非課税) 2割 616円/月 | 3割 924円/月
レンタル料金 3,080円/月 (内消費税280円)

TAISコード 00170-000841

利用者の臀部に巻いて、立ち上りや移乗の際に身体を支えるベルトです。



●ヒップサイズ/105~125cm

イージーモーション

株式会社モルテン

自己負担額 1割 **90円/月**
2割 180円/月 | 3割 270円/月
レンタル料金 900円/月 (内消費税70円)

TAISコード 00054-000032

安全でスムーズな移乗を支援するスライディングボード。



●サイズ/幅38×長さ78×厚さ0.5cm ●重量/1.2kg ●材質/ABS樹脂(裏面滑り止めシート付き) ●耐荷重/130kg

イージーグライド M

パラマウントベッド株式会社

自己負担額 1割 **90円/月**
2割 180円/月 | 3割 270円/月
レンタル料金 900円/月 (内消費税70円)

TAISコード 00170-000570

座ったままお尻を滑らせて移乗可能なスライディングボード。表面は滑りやすく、裏面には滑り止め帯が付いています。



●サイズ/幅33×長さ60cm
●重量/0.9kg
●材質/ポリエチレン
●耐荷重/135kg

ターンテーブルハードS

パラマウントベッド株式会社

KZ-A52044

自己負担額 1割 **280円/月**
(非課税) 2割 560円/月 | 3割 840円/月
レンタル料金 2,800円/月 (内消費税254円)

TAISコード 00170-000706

移乗するときに足の踏み替えが困難な方の方向転換をサポートします。



●直径/38cm

端座位保持テーブル「Sittan(しったん)」

パラマウントベッド株式会社

KF-890

自己負担額 1割 **712円/月**
(非課税) 2割 1,424円/月 | 3割 2,136円/月
レンタル料金 7,120円/月 (内消費税647円)

TAISコード 00170-000574

自分の力では座位保持が不安定な方の「座る」リハビリテーションをサポートします。



●サイズ/幅68×奥行77×高さ91~116cm

コンフォートダブルマットレス

自己負担額 1割 **180円/月**
(非課税) 2割 360円/月 | 3割 540円/月
レンタル料金 **1,800円/月**

エアレイド製法のマットレスは、へたりにくく適度な弾力があり、快適な寝心地を実感できます。



●材質/本体=ポリエステル、カバー=ポリエステル

タイプ	品番	全長(cm)	全幅(cm)	厚さ(cm)	TAISコード
①83cmレギュラー	KMPR-83B	191	83	8	01435-000004
②83cmミニ	KMPR-83BS	180			01435-000005
③91cmレギュラー	KMPR-91B	191	91		01435-000001
④91cmミニ	KMPR-91BS	180			01435-000002

SM-28N マットレス

自己負担額 1割 **190円/月**
(非課税) 2割 380円/月 | 3割 570円/月
レンタル料金 **1,900円/月**

厚さ6センチで底づき感なし！座位が取りやすく、立ち上がりやすいウレタンフォームのサンドイッチ構造。



●材質/本体=ウレタンフォーム、カバー=ポリエステル

タイプ	品番	全長(cm)	全幅(cm)	厚さ(cm)	TAISコード
①85幅レギュラー	SM-28N	195	85	6	00200-000360
②85幅ショート		181			
③91幅レギュラー		195	91		

プレグラーマットレス

パラマウントベッド株式会社

自己負担額 1割 **200円/月**
(非課税) 2割 400円/月 | 3割 600円/月
レンタル料金 **2,000円/月**

屈曲性に優れ、キューマラインボトムベッドに適しています。



ソフトで程良いクッション性

●素材/本体=ポリエステル繊維

タイプ	品番	全長(cm)	全幅(cm)	厚さ(cm)	TAISコード
①91レギュラー	KE-551Q	191	91	8	00170-000159
②91ミニ	KE-5511Q	180			00170-000286
③83レギュラー	KE-553Q	191	83		00170-000142
④83ミニ	KE5531Q	180			00170-000285

ストレッチスリムマットレス

パラマウントベッド株式会社

自己負担額 1割 **200円/月**
(非課税) 2割 400円/月 | 3割 600円/月
レンタル料金 **2,000円/月**

背上げ時にマットレスが伸び身体とのズレを最小限にします。



●材質/本体=ポリエステル、ウレタンフォーム、カバー=ポリエステル、ポリウレタン



マットレスが伸びて身体のずれを軽減

通気タイプ	品番	TAISコード	清拭タイプ	品番	TAISコード	全長	全幅	厚さ
①91レギュラー	KE-771TQ	00170-000745	⑤91レギュラー	KE-771SQ	00170-000740	191	91	7 (cm)
②91ミニ	KE-772TQ	00170-000746	⑥91ミニ	KE-772SQ	00170-000741	180		
③83レギュラー	KE-773TQ	00170-000747	⑦83レギュラー	KE-773SQ	00170-000742	191		
④83ミニ	KE-774TQ	00170-000748	⑧83ミニ	KE-774SQ	00170-000743	180		

ケアマットレス モア

プライムケア

自己負担額 1割 **200円/月**
(非課税) 2割 400円/月 | 3割 600円/月
レンタル料金 **2,000円/月**

マットレス選びに困ったときのファーストチョイスに。



標準的な硬さのマットレスです。

タイプ	品番	全長(cm)	全幅(cm)	厚さ(cm)	TAISコード
①90cm	PCM-90	191	90	8	01038-000002
②83cm	PCM83		83		01038-000001

ダブルウェーブマットレス

シーホネンス株式会社

自己負担額 1割 **200円/月**
(非課税) 2割 400円/月 | 3割 600円/月
レンタル料金 **2,000円/月**

ポリエステル短繊維を使用していますので耐久性、通気性、通水性に優れています。



●材質/本体=ポリエステル繊維、カバー=ポリエステル

タイプ	品番	全長(cm)	全幅(cm)	厚さ(cm)	TAISコード
①90cmレギュラー	MB-2500L	191	90	8	00167-000184
②90cmミニ	MB-2500L	181			
③90cmロング	MB-2500L	205			

ソフトユニファーマットレス

株式会社ランダルコーポレーション

自己負担額 1割 **200円/月**
(非課税) 2割 400円/月 | 3割 600円/月
レンタル料金 **2,000円/月**

端部が硬くなっているため端座位が安定します。



●材質/本体=ポリエステル、カバー=ポリエステル

タイプ	品番	全長(cm)	全幅(cm)	厚さ(cm)	TAISコード
①91cmレギュラー	CAM-3918V	191	91	8	00496-000277
②91cmミニ	CAM-3988V	180			00496-000276

ソフィア

株式会社モルテン

自己負担額 1割 **250円/月**
(非課税) 2割 500円/月 | 3割 750円/月
レンタル料金 **2,500円/月**

お好みのかたさが選べるリバーシブル仕様のウレタンフォームマットレス。防水性。

オモテ面=少し柔らかめ：独自のスリット形状で快適な寝心地と寝返りがしやすい安定感を両立

●材質/マット=ウレタンフォーム、カバー=伸縮性ウレタン合皮



ウラ面=少し硬め
リバーシブル

タイプ	品番	全長(cm)	全幅(cm)	厚さ(cm)	TAISコード
①91レギュラー	MHA1091A	191	91	10	00054-000308
②91ミニ	MHA1091SA	180			00054-000309
③83レギュラー	MHA1083A	191	83		00054-000306
④83ミニ	MHA1083SA	180			00054-000307

メリー&ハリー

株式会社ケーブ

自己負担額 1割 **276円/月**
(非課税) 2割 552円/月 | 3割 828円/月
レンタル料金 2,760円/月

好みの寝心地が選べる
リバーシブル構造。
風通しがよく暑さに負けない“オール通気製法”。



裏面

●材質/本体=超通気高弾性ウレタンフォーム、カバー=ポリエステル

タイプ	品番	全長(cm)	全幅(cm)	厚さ(cm)	TAISコード
①83cmレギュラー	CR-680	191	83	9	00206-000079
②91cmレギュラー	CR-681	191	90		
③91cmミニ	CR-682	180			

テルサ(通気タイプ)

株式会社モルテン

自己負担額 1割 **280円/月**
(非課税) 2割 560円/月 | 3割 840円/月
レンタル料金 2,800円/月

従来の標準マットレスよりも厚みをもたせることで、体圧分散性能と質感が向上し、さまざまな利用者様とケアのニーズに対応することができます。



●材質:本体/ウレタンフォーム、ポリエステル繊維、カバー/ウレタン合皮(制菌加工)

タイプ	品番	全長(cm)	全幅(cm)	厚さ(cm)	TAISコード
①91レギュラー	MTLSV1291	191	91	12	00054-000209
②91ミニ	MTLSV1291S	180			00054-000212
③83レギュラー	MTLSV1283	191	83	12	00054-000208
④83ミニ	MTLSV1283S	180			00054-000211

ストレッチフィットマットレス

パラマウントベッド株式会社

自己負担額 1割 **300円/月**
(非課税) 2割 600円/月 | 3割 900円/月
レンタル料金 3,000円/月

ストレッチシステムにウレタンフォームを加えた体圧分散マットレス。

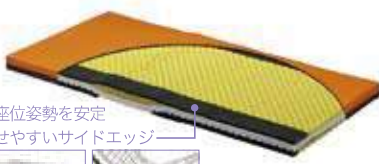

端座姿勢を安定させやすいサイドエッジ

マットレスが伸びて身体のを軽減

●材質/本体=ポリエステル、ウレタンフォーム、カバー=ポリエステル、ポリウレタン

通気タイプ	品番	TAISコード	清拭タイプ	品番	TAISコード	全長	全幅	厚さ
①91レギュラー	KE-781TQ	00170-000735	⑤91レギュラー	KE-781SQ	00170-000730	191	91	9
②91ミニ	KE-782TQ	00170-000736	⑥91ミニ	KE-782SQ	00170-000731	180		
③83レギュラー	KE-783TQ	00170-000737	⑦83レギュラー	KE-783SQ	00170-000732	191	83	(cm)
④83ミニ	KE-784TQ	00170-000738	⑧83ミニ	KE-784SQ	00170-000733	180		

アルファプラすくっとRe

株式会社タイカ

自己負担額 1割 **300円/月**
(非課税) 2割 600円/月 | 3割 900円/月
レンタル料金 3,000円/月

快適な眠りも、動きやすさも重視した体圧分散マットレスです。



●材質/マット=ポリウレタンフォーム、カバー=:[上面] 表地:ポリウレタン 裏地:ポリエステル[下面] ポリエステル

タイプ	品番	全長(cm)	全幅(cm)	厚さ(cm)	TAISコード
①91レギュラー	TS-SKT-ReA1R	191	91	8	00563-000108
②91ミニ	TS-SKT-ReA1S	180			00563-000109
③83レギュラー	TS-SKT-ReA3R	191	83	8	00563-000106
④83ミニ	TS-SKT-ReA3S	180			00563-000107

エバーフィットC³(通気タイプ)

パラマウントベッド株式会社

自己負担額 1割 **300円/月**
(非課税) 2割 600円/月 | 3割 900円/月
レンタル料金 3,000円/月

厚さわずか10cmで、体圧分散性と動きやすさの使い分けが可能なりバーシブルマットレス。



タイプ	品番	全長(cm)	全幅(cm)	厚さ(cm)	TAISコード
①91レギュラー	KE-611TQ	191	91	10	00170-001042
②91ミニ	KE-612TQ	180			00170-001043
③83レギュラー	KE-613TQ	191	83		00170-001044
④83ミニ	KE-614TQ	180			00170-001045

エバーフィットC³(ドライタイプ)

パラマウントベッド株式会社

自己負担額 1割 **300円/月**
(非課税) 2割 600円/月 | 3割 900円/月
レンタル料金 3,000円/月

水蒸気を吸収・放出する「蒸れ」軽減機能を加えています。MRSA抗菌加工。リバーシブル仕様。



タイプ	品番	全長(cm)	全幅(cm)	厚さ(cm)	TAISコード
①91レギュラー	KE-611UQ	191	91	10	00170-001033
②91ミニ	KE-612UQ	180			00170-001034
③83レギュラー	KE-613UQ	191	83		00170-001035
④83ミニ	KE-614UQ	180			00170-001036

メーカーボックスシートエコノミー

株式会社ひまわり

販売価格 **1,540円**
(内消費税140円)

ベッドメーカーしやすい全面ゴム入りボックスシート。



●生地/(側地)ポリエステル 100% ニット抗菌処理

タイプ	全長(cm)	全幅(cm)	厚さ(cm)
①マットレス幅91cm用	191~194	91	8~10
②マットレス幅83cm用		83	

スーパーデニム防水シート(部分)

株式会社ひまわり

販売価格 **2,618円**
(内消費税238円)

コストパフォーマンスに優れた部分防水シートです。



●サイズ/全長170×全幅90cm
●材質/表地=ポリエステル65%・綿35%、裏地=ポリウレタンラミネート ハイパーコート加工(高耐熱抗菌防カビ加工)

特殊寝台

特殊寝台付属品

床ずれ予防用具
体位変換器

車いす

スロープ

歩行補助杖・
歩行器

手すり

移動用リフト

その他レンタル

販売品

住宅改修

床ずれ予防用具の選び方／床ずれ予防のために

専用マットの利用で体圧の分散や定期的な体位変換を行うことにより、効果的に床ずれを予防することができます。

●床ずれとは？

「床ずれ」とは、体重が集中する骨と寝具に挟まれた皮膚組織が圧迫され、「血の流れが悪くなり、皮膚やその下にある組織が死んでしまうこと」を言います。床ずれは、組織内部のダメージが確認できないために、キズ(創)の状態が急速に悪化することがあります。毎日注意深く皮膚を観察することが大切です。

●床ずれの最大の原因は？

床ずれの最大の原因は、体重が骨突出部位に集中することによる組織への圧迫の連続です。

長時間同じ姿勢で寝ていたり、座っていたりすると、骨の突き出した部分へ体重が「集中」し、その状態が一定時間以上「継続」すると皮膚組織がダメージを受けて床ずれが発生します。

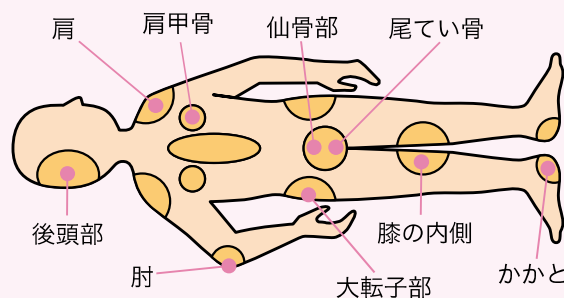

●骨突出部位

床ずれは骨が突き出ている部分でできやすく、体重のかけやすい腰部分がもっともできやすい。

そのほかの要因…ムレ、ズレなど

●床ずれを予防するためには

床ずれ発生の2大要因を減少させる対策をとりましょう。

- ① 圧力の強さを小さくする。
- ② 圧力のかかっている時間を少なくする。

●床ずれ予防用具でできること

■床ずれの原因で対策が変わります

このカタログで扱っている床ずれ予防用具は、マットレスと体位変換器および車いすクッション*ですが、床ずれはベッドや車いす上だけでできるものではありません。床ずれを作ってしまった時はまず、何が原因でできたのかを確認する作業が大切です。

■さまざまなリスク(原因)を評価しましょう

ベッド上で仙骨部周辺に作る床ずれでも、臥床時間が長いことによる圧力が原因の場合や、ベッドの背上げ時のズレによる場合や、不適切な背上げ姿勢による場合、排泄ケアが不適切であることによる場合、骨突出による場合、栄養管理の不適切等多数の原因が考えられ、これらが重複して原因となっ

ている場合もあります。原因がわからなければ対策の立てようもなく、ただ単に床ずれの治療期間中の圧力の分散ができるだけになってしまいます。床ずれを作りやすい人の場合には、リスクをきちんと評価し、個々のリスクに対する対策を総合的に考えることが大切です。

●選び方のポイント・目安

① 床ずれを作るリスクがマットレスによる圧力分散である場合
エアマットレスやウレタン系の圧力分散特性のよいマットレスが適切です。

② 背上げ時のズレに原因が求められる場合

介助の方法を基本的に見直す必要があります。背を上げる前に正しい位置に寝かせること、その場合にどのような介助動作で位置を変えるかも考えます。また、背を上げるにつれて頻繁にいわゆる「背抜き」介助が必要になります。背を下げた時も必ず側臥位をとりながら、ズレを解除します。

利用者の状況に応じた選び方が重要！

③ 背上げ時に臀部が底つきしそうな場合

背上げ時に臀部周辺の空気圧を高くできるエアマットレスを選びます。

④ エアマットレスの空気圧の変動で不快感がある場合

エアマットレスで、エアセルの空気圧が変動することによって船酔いのような不快感を感じる時は、エアマットレスよりはウレタン系マットレスの方が向いていると言えます。

アルファプラL (通気タイプ)

株式会社タイカ

自己負担額 1割 **406円/月**
2割 812円/月 | 3割 1,218円/月
レンタル料金 4,060円/月 (内消費税360円)

軽度リスク向けとして程良いバランスを備えており、床ずれが心配になってきた方に適したマットレスです。



●材質/本体=ウレタンフォーム・アルファゲル、カバー=ポリエステル

リプレイメント
オーバーレイ

タイプ	品番	全長(cm)	全幅(cm)	厚さ(cm)	TAISコード
①91レギュラー	MB-LA1R	195	91	10	00563-000093
②91ミニ	MB-LA1S	181			00563-000094
③83レギュラー	MB-LA3R	195	83		00563-000091
④83ミニ	MB-LA3S	181			00563-000092

ストレッチガイド

パラマウントベッド株式会社

自己負担額 1割 **508円/月**
2割 1,016円/月 | 3割 1,524円/月
レンタル料金 5,080円/月 (内消費税450円)

性質の異なるウレタンフォームを2層追加して、さらに優れた体圧分散性を発揮。



●材質/本体=ポリエステル、ウレタンフォーム、カバー=ポリエステル、ポリウレタン

端座位姿勢を安定させやすいサイドエッジ



マットレスが伸びて身体のずれを軽減

リプレイメント
オーバーレイ

清拭タイプ	品番	TAISコード	通気タイプ	品番	TAISコード	全長	全幅	厚さ
①91レギュラー	KE-791SQ	00170-000720	⑤91レギュラー	KE-791TQ	00170-000725	191	91	125 (cm)
②91ミニ	KE-792SQ	00170-000721	⑥91ミニ	KE-792TQ	00170-000726	180		
③83レギュラー	KE-793SQ	00170-000722	⑦83レギュラー	KE-793TQ	00170-000727	191	83	
④83ミニ	KE-794SQ	00170-000723	⑧83ミニ	KE-794TQ	00170-000728	180		

アルファプラFII-W 撥水防水

株式会社タイカ

自己負担額 1割 **610円/月**
2割 1,220円/月 | 3割 1,830円/月
レンタル料金 6,100円/月 (内消費税554円)

「抗菌」「抗ウイルス」Wのチカラであなたを守る医療・介護用マットレス 初「抗菌」「抗ウイルス」のW加工カバー仕様

●材質/中材=ポリウレタンフォーム・シリコーンゲル、カバー=(表地)ポリエステル・(裏地)ポリウレタン

リプレイメント
オーバーレイ



タイプ	品番	全長(cm)	全幅(cm)	厚さ(cm)	TAISコード
①91レギュラー	MB-FII PW1R	195	91	13	00563-000153
②91ミニ	MB-FII PW1S	181			00563-000154
③83レギュラー	MB-FII PW3R	195	83		00563-000151
④83ミニ	MB-FII PW3S	181			00563-000152

エアークラウドマットレス (通気タイプ)

パラマウントベッド株式会社

自己負担額 1割 **580円/月**
2割 1,160円/月 | 3割 1,740円/月
レンタル料金 5,800円/月 (内消費税527円)

リバーシブルで使用することが可能で、表面は体圧分散性を重視、裏面は動きやすさを重視した構造です。背あがり時にかかるずれを軽減するシート付き。ドライタイプも選択可能。

●材質/本体=ウレタンフォーム・ポリエステル、カバー=ポリエステル

リプレイメント
オーバーレイ



グライドシート

ドライタイプ	品番	TAISコード	通気タイプ	品番	TAISコード	全長	全幅	厚さ
①91レギュラー	KE-621UO	00170-000966	⑤91レギュラー	KE-621TO	00170-000962	191	91	13 (cm)
②91ミニ	KE-622UO	00170-000967	⑥91ミニ	KE-622TO	00170-000963	180		
③83レギュラー	KE-623UO	00170-000968	⑦83レギュラー	KE-623TO	00170-000964	191	83	
④83ミニ	KE-624UO	00170-000969	⑧83ミニ	KE-624TO	00170-000965	180		

アプラスフィット (通気・防水)

株式会社ランダルコーポレーション

①CAM-4001T ②CAM-4002T
④CAM-4001 ⑤CAM-4002

自己負担額 1割 **506円/月**
2割 1,012円/月 | 3割 1,518円/月
レンタル料金 5,060円/月 (内消費税460円)

3層プロファイル構造、静止型床ずれ予防マットレス。

③CAM-4003T ⑥CAM-4003

自己負担額 1割 **616円/月**
2割 1,232円/月 | 3割 1,848円/月
レンタル料金 6,160円/月 (内消費税560円)



通気

防水

リプレイメント
オーバーレイ

●【通気】材質:表面素材/ポリエステル100%、内部素材/無膜処理ウレタンフォーム、内部構造/3層プロファイル構造、サポートフレーム構造
●【防水】材質:表面素材/(上面)ポリウレタンフィルム、(下面)ポリエステル65%、綿35%、内部素材/ウレタンフォーム、内部構造/3層プロファイル構造、サポートフレーム構造

タイプ	品番	全長(cm)	全幅(cm)	厚さ(cm)	重量(kg)	TAISコード
①91cmレギュラー	CAM-4001T	191	91	13	6.5	00496-000335
②91cmミニ	CAM-4002T	180			6.1	00496-000336
③100cm	CAM-4003T	191	100		7.1	00496-000337
④91cmレギュラー	CAM-4001	191	91		6.6	00496-000329
⑤91cmミニ	CAM-4002	180			6.2	00496-000330
⑥100cm	CAM-4003	191	100		7.2	00496-000331

ピュアライフ エアパッド

岡部商事株式会社

自己負担額 1割 **202円/月**
2割 404円/月 | 3割 606円/月
レンタル料金 2,020円/月 (内消費税170円)

体圧分散、ムレ防止、消臭効果を持つ床ずれ防止ベッドパッド。吸汗・速乾に優れ、通気性を確保。



四隅にゴム止め付き

●材質/ポリエステル・ポリエステル立体編物・ヤシガラ活性炭 ※洗濯機(40°C・ネット使用)脱水・乾燥機可

リプレイメント
オーバーレイ

タイプ	品番	全長(cm)	全幅(cm)	厚さ(cm)	TAISコード
①91レギュラー	PA2004A	195	91	1.5	00537-000003
②83レギュラー	PA2004B		83		

特殊寝台

特殊寝台付属品

床ずれ予防用具

車いす

スロープ

歩行補助杖・歩行器具

手すり

移動用リフト

その他レンタル

販売品

住宅改修

特殊寝台

特殊寝台付属品

床ずれ予防用具

車いす

スロープ

歩行補助杖・歩行器

手すり

移動用リフト

その他レンタル

販売品

住宅改修

ステージア

株式会社モルテン

自己負担額 1割 **610円/月**
2割 1,220円/月 | 3割 1,830円/月
レンタル料金 6,100円/月 (内消費税540円)

体圧分散型マットレスの基本特性(体圧分散・除圧・ズレ対策)を向上し、エアマットレスの弱点(不安定さ・むれ・ひえ)を対策した高機能エアマットレス。



●材質/本体=マイクロエアセル:ウレタンフォーム、フィッティング層・底着き防止層:高耐久ウレタンフォーム、カバー=伸縮性ウレタン合皮

リプレースメント
オーバーレイ

タイプ	品番	全長(cm)	全幅(cm)	厚さ(cm)	TAISコード
①91レギュラー	MSTA91	193	91	13	00054-000115
②91ミニ	MSTA91S	182			
③83レギュラー	MSTA83	193			
④83ミニ	MSTA83S	182			

こちあ利楽 flow

パラマウントベッド株式会社

自己負担額 (非課税) 1割 **900円/月**
2割 1,800円/月 | 3割 2,700円/月
レンタル料金 9,000円/月

小さな体位変換を繰り返す自動体位変換機能『スモールフロー機能』を搭載。



●材質/側地(トップ)=ポリエステル70%・ポリウレタン30%、チューブ=塩化ビニル、エアセル=ポリウレタン、カブリング=PC-PBT樹脂、ポンプケース=ABS樹脂

リプレースメント
オーバーレイ

タイプ	品番	全長(cm)	全幅(cm)	厚さ(cm)	TAISコード
①91レギュラー	KE-911S	192.8	91	17	00170-001351
②91ミニ	KE-912S	184.7			00170-001352
③83レギュラー	KE-913S	192.8	00170-001353		
④83ミニ	KE-914S	184.7	00170-001354		

アマダ

株式会社モルテン

自己負担額 1割 **946円/月**
2割 1,892円/月 | 3割 2,838円/月
レンタル料金 9,460円/月 (内消費税860円)

『3D除圧』と『お知らせ機能』で安全・安心を追求した高機能エアマットレス。

●材質/マット部/マイクロエアセル=ウレタンフィルム、フィッティング層・底着き防止層=高耐久ウレタンフォーム、インナー保護フィルム/ウレタン、カバー/ウレタン合皮(抗菌加工)

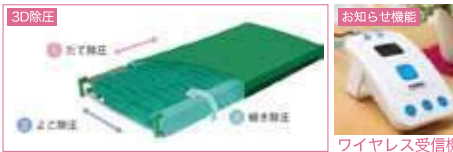

リプレースメント
オーバーレイ

ワイヤレス受信機

タイプ	品番	全長(cm)	全幅(cm)	厚さ(cm)	TAISコード
①91レギュラー	MAMA91	193	91	14	00054-000436
②91ショート	MAMA91S	182			00054-000438
③83レギュラー	MAMA83	193	00054-000435		
④83ショート	MAMA83S	182	00054-000437		

オスカー

株式会社モルテン

自己負担額 1割 **1,018円/月**
2割 2,036円/月 | 3割 3,054円/月
レンタル料金 10,180円/月 (内消費税920円)

体圧分散性能と除圧性能を追究し、さらにエアマットレスの弱点(不安定さ・むれ・ひえ)を対策した高機能エアマットレス。



体位変換機能付き

●材質/本体=ウレタンフィルム、高耐久ウレタンフォーム、カバー=伸縮性ウレタン合皮

リプレースメント
オーバーレイ

タイプ	品番	全長(cm)	全幅(cm)	厚さ(cm)	TAISコード
①91レギュラー	MOSC91	193	91	17	00054-000137
②91ミニ	MOSC91S	182			
③83レギュラー	MOSC83	193			
④83ミニ	MOSC83S	182			

マイクロクライメイト ビッグセルアイズ

株式会社ケーブ

自己負担額 1割 **990円/月**
2割 1,980円/月 | 3割 2,970円/月
レンタル料金 9,900円/月 (内消費税900円)

新たな床ずれリスク「マイクロクライメイト(皮膚局所の温度・湿度)」に対応するエアマットレス。



●材質/エアセル=ポリウレタンフィルム表面シボ加工、ベースシート=(側面・下面)ナイロンオックス、ポリエステルメッシュ、(すべり止め部)ポリウレタンフィルムラミネート加工布、ヘッドアップセンサユニット・換気ユニット(ケース部)=ABS樹脂、カバー=ポリウレタンフィルムラミネート加工布

リプレースメント
オーバーレイ

タイプ	品番	全長(cm)	全幅(cm)	厚さ(cm)	TAISコード
①900	CR-753	192	90	15	00206-000141
②900ショート	CR-757	180			00206-000143
③840	CR-750	192	00206-000140		
④840ショート	CR-755	180	00206-000142		

エアマスター ネクサスR

株式会社ケーブ

自己負担額 1割 **814円/月**
2割 1,628円/月 | 3割 2,442円/月
レンタル料金 8,140円/月 (内消費税740円)

幅広い療養者や状態の変化に対応できる高機能マルチタイプマットレス



●材質/エアセル=ポリウレタンフィルム表面シボ加工(抗菌)、カバー=ポリウレタンフィルムラミネート加工布、ポンプ=ABS樹脂

リプレースメント
オーバーレイ

タイプ	品番	全長(cm)	全幅(cm)	厚さ(cm)	TAISコード
①900	CR-663	191	90	12	00206-000083
②900ショート	CR-667	180			00206-000085
③840	CR-660	191	00206-000082		
④840ショート	CR-665	180	00206-000084		

スモールチェンジ ラグーナ

株式会社ケーブ

SMALL CHANGE
LAGUNA

15分毎に小さな体位変換を自動で繰り返し療養者の快眠を守り、介護者の負担を軽減する自動体位変換エアマットレス。



自己負担額 1割 **980円/月**
(非課税) 2割 1,960円/月 | 3割 2,940円/月
レンタル料金 **9,800円/月**

リプレイスメント オーバーレイ

●材質/本体=エアセル/ポリウレタンフィルム表面シボ加工、カバー=ポリウレタンフィルムラミネート加工布

タイプ	品番	全長(cm)	全幅(cm)	厚さ(cm)	TAISコード
①91レギュラー	CR-703	192	90	13.5	00206-000103
②84レギュラー	CR-700	192	84		00206-000102

※ショートサイズもあります。

特長

スモールチェンジでスモールチェンジで療養者の快眠を守り、介護者の負担を減らします。

療養者の「寝たきり」の辛さを少しでも柔らげたい。介護者の「夜間介護」の負担を少しでも減らしたい。スモールチェンジ『LAGUNA』は、そんな想いから生まれたコアマットレスです。

スモールチェンジで床ずれを防止

スモールチェンジ機能は、骨盤を中心に対角線上の小さな体位変換を自動化したシステムです。ラグーナをご利用者にとって身体の床ずれが小さく、違和感のない「安心」「安楽」な環境を提供します。

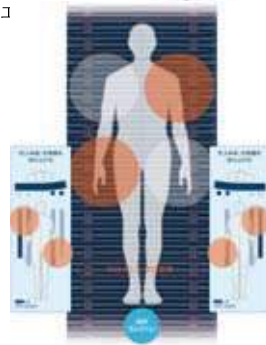

ペンギンサポート KE-100S

パラマウントベッド株式会社

自己負担額 1割 **152円/月**
2割 304円/月 | 3割 456円/月
レンタル料金 1,520円/月 (内消費税130円)

側臥位への体位変換や、寝位置修正をするための体位変換器です。

TAISコード 00170-000713



おむつ交換に

寝位置修正に

●サイズ/幅48×長さ約163cm
●重量/約0.3kg
●材質/本体=ナイロン(撥水加工)、中板=ポリエチレンフォーム、面ファスナー=ポリエステル、ビニールバック=ポリ塩化ビニル
●耐荷重/138kg

スマイルシート

株式会社タイカ

①Lサイズ
自己負担額 1割 **152円/月**
2割 304円/月 | 3割 456円/月
レンタル料金 1,520円/月 (内消費税130円)

体位変換や移動をスムーズにする介助サポートスライディングシート。

②Mサイズ
自己負担額 1割 **116円/月**
2割 232円/月 | 3割 348円/月
レンタル料金 1,160円/月 (内消費税105円)

①Lサイズ



②Mサイズ



●材質/ナイロン100%
●洗濯機可(40℃)
※Lサイズは青のみ、Mサイズはオレンジのみです。

タイプ	幅(cm)	長さ(cm)	重量(kg)	TAISコード
①Lサイズ(青)	145	200	0.2	00563-000052
②Mサイズ(オレンジ)		100	0.1	00563-000051

ナーセントパッドA ヒピース2点セット

アイ・ソネックス株式会社

自己負担額 1割 **202円/月**
2割 404円/月 | 3割 606円/月
レンタル料金 2,020円/月 (内消費税170円)

体圧分散性に優れている、適度な弾性を備えたクッションで、片手で簡単に身体の下に差し込み、様々な体位に変換できます。

TAISコード 00149-000045



●サイズ/幅40×奥行20×高さ10cm
●材質/本体=高密度ウレタン、カバー=ポリエステル

セロリ Aタイプ/Bタイプ

株式会社モルテン

①Aタイプ MTYA
自己負担額 1割 **152円/月**
2割 304円/月 | 3割 456円/月
レンタル料金 1,520円/月 (内消費税138円)

体位変換器としても使える高耐久・マルチ用途・体圧分散式クッション。

TAISコード 00054-000112

②Bタイプ MTYB
自己負担額 1割 **202円/月**
2割 404円/月 | 3割 606円/月
レンタル料金 2,020円/月 (内消費税184円)
TAISコード 00054-000113

Aタイプ



Bタイプ



●サイズ/①全長68×全幅32×厚さ10cm②全長141×全幅23×厚さ8cm
●重量/①2.4kg②3.1kg
●材質/クッションビーズ=オレフィン系エラストマー、外カバー=ポリエステル、インナーメッシュカバー=ポリエステル

バナナフィット

パラマウントベッド株式会社

持ちやすいグリップで体位変換をサポート。そのままご本人様の姿勢を保持できます。



●材質/ポリウレタンフォーム100%(難燃仕様)
 通気タイプ側地/ポリエステル100%(難燃仕様)
 清拭タイプ側地/ポリエステル71%・ポリウレタン29%(難燃加工)
 表地/はっ水加工
 裏地/防水加工

①KE-P113T

自己負担額 1割 **150円/月**
 2割 300円/月 | 3割 450円/月
 レンタル料金 1,500円/月 (内消費税136円)

④KE-P113S

自己負担額 1割 **150円/月**
 2割 300円/月 | 3割 450円/月
 レンタル料金 1,500円/月 (内消費税136円)

②KE-P112T

自己負担額 1割 **202円/月**
 2割 404円/月 | 3割 606円/月
 レンタル料金 2,020円/月 (内消費税184円)

⑤KE-P112S

自己負担額 1割 **202円/月**
 2割 404円/月 | 3割 606円/月
 レンタル料金 2,020円/月 (内消費税184円)

③KE-P111T

自己負担額 1割 **210円/月**
 2割 420円/月 | 3割 630円/月
 レンタル料金 2,100円/月 (内消費税184円)

⑥KE-P111S

自己負担額 1割 **210円/月**
 2割 420円/月 | 3割 630円/月
 レンタル料金 2,100円/月 (内消費税190円)

タイプ	品番	全長(cm)	全幅(cm)	重量(kg)	TAISコード
①通気 Sサイズ	KE-P113T	46	21	0.2	00170-001180
②通気 Mサイズ	KE-P112T	109	31	0.6	00170-001181
③通気 Lサイズ	KE-P111T	140	42	1	00170-001182
④清拭 Sサイズ	KE-P113S	46	21	0.2	00170-001183
⑤清拭 Mサイズ	KE-P112S	109	31	0.7	00170-001184
⑥清拭 Lサイズ	KE-P111S	140	42	1.2	00170-001185

ウェルピーHC

株式会社タイカ

特殊加工のウレタンチップにより安定性と耐久性を実現。



●材質/本体=ウレタンフォーム・ナイロン、カバー=ポリエステル

持ち手を使い、少ない力でご利用者に優しく体位変換することが可能です。



持ち手を中に入れてれば、ハンディポケットとして使えます。



①ピロー

②ウェーブ

③ブーメラン小

自己負担額 1割 **152円/月**
 2割 304円/月 | 3割 456円/月
 レンタル料金 1,520円/月 (内消費税130円)

④ブーメラン大

自己負担額 1割 **186円/月**
 2割 372円/月 | 3割 558円/月
 レンタル料金 1,860円/月 (内消費税169円)

⑤ジャンボ

⑥ウェーブロング

自己負担額 1割 **202円/月**
 2割 404円/月 | 3割 606円/月
 レンタル料金 2,020円/月 (内消費税184円)

タイプ	品番	全長(cm)	全幅(cm)	全高(cm)	重量(kg)	TAISコード
①ピロー	PC-HC-P1	80	30	11	0.8	00563-000080
②ウェーブ	PC-HC-W1	65	75		1.1	00563-000076
③ブーメラン小	PC-HC-B2	74	44		0.8	00563-000075
④ブーメラン大	PC-HC-B1	90	50		1.3	00563-000074
⑤ジャンボ	PC-HC-J1	73	73		2.4	00563-000073
⑥ウェーブロング	PC-HC-W2	80	75		1.5	00563-000081

ナーセントEX (専用Ab防水カバー付)

アイ・ソネックス株式会社

抜群のフィット感と復元性で、いつも快適なポジショニング。

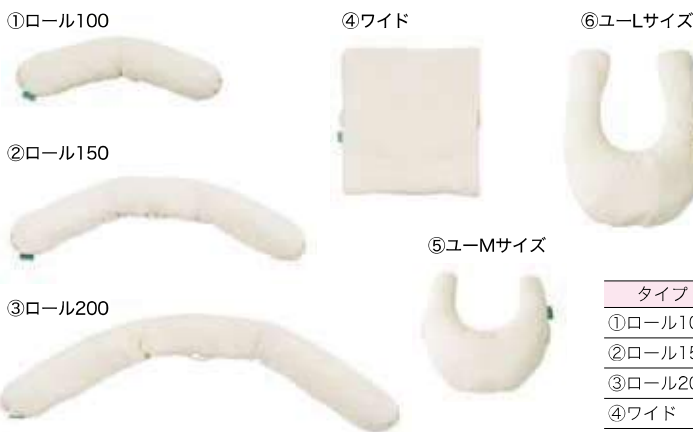

●材質/本体=ポリエステル繊維チップ、カバー=ポリエステル70%・綿30%

ひろげる



よせる



そわせる



①ロール100

自己負担額 1割 **180円/月**
 2割 360円/月 | 3割 540円/月
 レンタル料金 1,800円/月 (内消費税164円)

②ロール150

③ロール200

④ワイド

⑤ユーMサイズ

⑥ユーLサイズ

自己負担額 1割 **202円/月**
 2割 404円/月 | 3割 606円/月
 レンタル料金 2,020円/月 (内消費税184円)

タイプ	品番	全長(cm)	全幅(cm)	全高(cm)	重量(kg)	TAISコード
①ロール100	EX100	100	24	7	0.9	00149-000036
②ロール150	EX150	150	24	7	1.35	00149-000035
③ロール200	EX200	200	24	7	1.8	00149-000034
④ワイド	EXワイド	80	70	5	1.9	00149-000037
⑤ユーMサイズ	EXYM	48	52	13	0.7	00149-000038
⑥ユーLサイズ	EXYL	77	57	14.5	1.25	00149-000039

車いすの選び方

歩行が不安定になっても、車いすなどを利用して積極的に屋外に出て行くように心がけましょう。それが不可能でも、体を起こせる人は車いすなどに座って、ベッドから離れるようにすることで、寝たきりや床ずれを予防し、気分転換にもつながります。

● 車いすの部位の名称



! 車イス付属品は単体でご利用の場合、本体価格に消費税 10%がかかります。

● 車いすの基本的な使い方

■ 広げる ■ たたむ

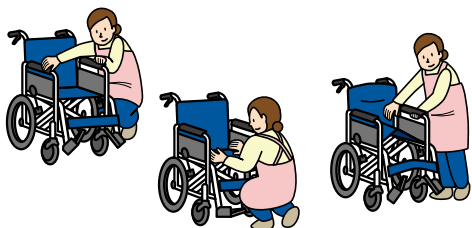

- ① 両側のブレーキをかける。
 - ② 車いすを少し外側に開くようにする。
 - ③ シートの両側を両手で押し広げる。この時、指を挟まないように注意する。
- ① 両側のブレーキをかける。
 - ② フットサポートを持ちあげる。
 - ③ シートの中央部を持ち上げる。

■ 押す・ブレーキをかける



- 両手で手押しハンドルを握り、介護される人に注意しながらゆっくり押す。
- ① 車いすの横に立ち、片手で手押しハンドルを握り、他方の手でブレーキをかける。
 - ② 反対側も同様にブレーキをかける。

● 介助者の車いすでのお世話

■ 前向きで段差を上がる

- ① 体を密着させてティッピングバーを踏みながら手押しハンドルを後方に下げ、キャスターを浮かせたまま直進。
- ② キャスターを上げ、浮かせたキャスターを段にのせ、後輪を段にくっつける。
- ③ 手押しハンドルを持ち上げながら前に押し出し、後輪を段差に沿ってすり上げる。



■ 後ろ向きで段差を降りる

- ① 体を密着させキャスターを上げ、手押しハンドルを持ち上げるようにしながら後輪を段にそっておろす。
- ② キャスターを上げて、後ろにひく。
- ③ フットサポートとつま先が段差に当たらないようにキャスターを降ろす。



■ 急な坂を下る

後方に注意しながら後ろ向きで一歩一歩ゆっくり下りる。



■ ゆるやかな坂を下る

キャスターを少し上げ、前向きで少し後ろに引くようにしながら前進する。



自走タイプ

NEO-1 ワンストップブレーキ仕様 自走式

日進医療機器株式会社

自己負担額 (非課税) 1割 **300円/月**
2割 600円/月 | 3割 900円/月
レンタル料金 **3,000円/月**

高品質でリーズナブル、使い勝手の良い車いす。安全なワンストップブレーキ仕様。

TAISコード 00175-000354

- 背折れ
- 背張り調整
- 座高・座幅調整
- 肘跳ね上げ
- スイングアウト
- リクライニング
- ノーパンクタイヤ
- ティルト



NEO-01

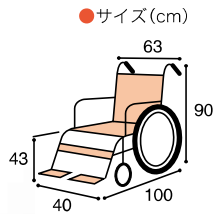

●重量 / 13.3kg
●耐荷重 / 100kg

自走タイプ

カルッタ 自走式

株式会社ミキ

自己負担額 (非課税) 1割 **400円/月**
2割 800円/月 | 3割 1,200円/月
レンタル料金 **4,000円/月**

女性や力の弱い方に最適な、標準型スタンダード車いす。自動車のトランクへの積み込みも容易に出来ます。エアータイヤ仕様です。

TAISコード 00122-000560

- 背折れ
- 背張り調整
- 座高・座幅調整
- 肘跳ね上げ
- スイングアウト
- リクライニング
- ノーパンクタイヤ
- ティルト



CRT-1

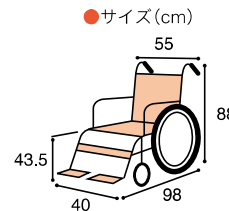

●重量 / 9.4kg
●耐荷重 / 100kg

自走タイプ

エルゴライト 自走式

ラックヘルスケア株式会社

自己負担額 (非課税) 1割 **500円/月**
2割 1,000円/月 | 3割 1,500円/月
レンタル料金 **5,000円/月**

軽量で使いやすい車いす。特長のある座面形状で座り心地が向上。

TAISコード 00245-000190

- 背折れ
- 背張り調整
- 座高・座幅調整
- 肘跳ね上げ
- スイングアウト
- リクライニング
- ノーパンクタイヤ
- ティルト



39213011

45cm幅もあります

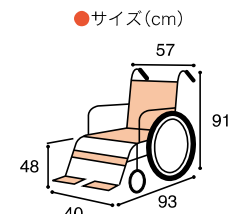

●重量 / 10.4kg
●耐荷重 / 100kg

自走タイプ

ふわりす 自走式

株式会社カワムラサイクル

自己負担額 (非課税) 1割 **500円/月**
2割 1,000円/月 | 3割 1,500円/月
レンタル料金 **5,000円/月**

9.6kgの超軽量自走型車いす。軽くてもしっかりしている高剛性フレーム。

TAISコード 00160-000241

- 背折れ
- 背張り調整
- 座高・座幅調整
- 肘跳ね上げ
- スイングアウト
- リクライニング
- ノーパンクタイヤ
- ティルト



KF22-40SB

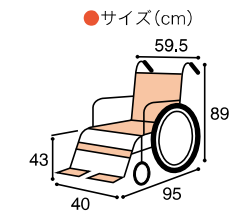

●重量 / 9.6kg
●耐荷重 / 100kg

自走タイプ

グレイスコア標準 自走

株式会社松永製作所

自己負担額 (非課税) 1割 **500円/月**
2割 1,000円/月 | 3割 1,500円/月
レンタル料金 **5,000円/月**

通気性抜群のオリジナルシートがもたらす爽快感・思わず出歩きたくなる高級感。

TAISコード 00066-000399

- 背折れ
- 背張り調整
- 座高・座幅調整
- 肘跳ね上げ
- スイングアウト
- リクライニング
- ノーパンクタイヤ
- ティルト



GRC-11B

①40cm幅
②42cm幅

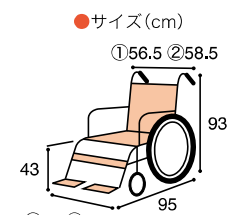

●重量 / 13.8kg
●耐荷重 / 100kg

自走タイプ

ULTRA 自走

日進医療機器株式会社

自己負担額 (非課税) 1割 **500円/月**
2割 1,000円/月 | 3割 1,500円/月
レンタル料金 **5,000円/月**

軽量・スリム・安全と快適性に優れた車いす。ノーパンクタイヤ仕様。

TAISコード 00175-000356

- 背折れ
- 背張り調整
- 座幅調整
- 肘跳ね上げ
- スイングアウト
- リクライニング
- ノーパンクタイヤ
- ティルト
- 3D背シート



NA-U1

①38cm幅
②40cm幅
③42cm幅

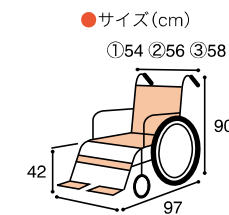

●重量 / 11.9kg
●耐荷重 / 100kg

自走タイプ

グレイスコアマルチ 自走式

株式会社松永製作所

自己負担額 1割 **600円/月**
(非課税) 2割 1,200円/月 | 3割 1,800円/月
レンタル料金 **6,000円/月**

快適に過ごしやすい新バックサポートシステム・高級感漂う多機能車いす。

TAISコード 00066-000401

- 背折れ 背張り調整
- 座高・座幅調整 肘跳ね上げ
- スイングアウト リクライニング
- ノーパンクタイヤ ティルト



GRC-31B
①40cm幅
②42cm幅

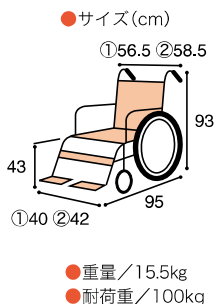

自走タイプ

カルティマ 多機能 自走式

株式会社ミキ

自己負担額 1割 **600円/月**
(非課税) 2割 1,200円/月 | 3割 1,800円/月
レンタル料金 **6,000円/月**

軽くてコンパクトな車いす。安全なワンハンドブレーキ仕様。ノーパンクタイヤ仕様。

TAISコード 00122-000572

- 背折れ 背張り調整
- 座高・座幅調整 肘跳ね上げ
- スイングアウト リクライニング
- ノーパンクタイヤ ティルト



シートカラー
紺・グリーン・ピンク

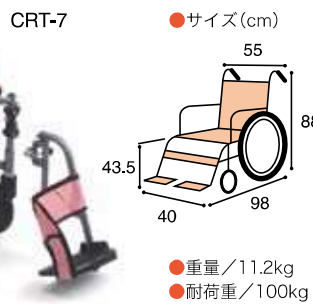

自走タイプ

ウェイビトループラス 自走式

株式会社カワムラサイクル

自己負担額 1割 **600円/月**
(非課税) 2割 1,200円/月 | 3割 1,800円/月
レンタル料金 **6,000円/月**

介助者だけでなく、利用者ご自身でも操作しやすい多機能モデル。従来のつまむレバーから「握るレバー」へと操作性を向上。

TAISコード 00160-000309

- 背折れ 背張り調整
- 座高・座幅調整 肘跳ね上げ
- スイングアウト リクライニング
- ノーパンクタイヤ ティルト



WARP22-45

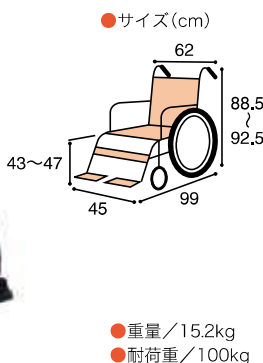

自走タイプ

ULTRAモジュール自走式エアリー仕様

日進医療機器株式会社

自己負担額 1割 **700円/月**
(非課税) 2割 1,400円/月 | 3割 2,100円/月
レンタル料金 **7,000円/月**

工具なしで簡単操作でシート調整が可能。まるで空気タイヤの乗り心地。新しいタイプのノーパンクタイヤ。

TAISコード 00175-000361

- 背折れ 背張り調整
- 座高・座幅調整 肘跳ね上げ
- スイングアウト リクライニング
- ノーパンクタイヤ ティルト



カラー
インディゴ・ワイン

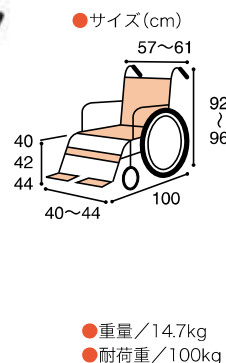

自走タイプ

SKT-400BR とまっティ

株式会社ミキ

自己負担額 1割 **700円/月**
(非課税) 2割 1,400円/月 | 3割 2,100円/月
レンタル料金 **7,000円/月**

立ちあがると自動でブレーキが作動します。

TAISコード 00122-000531

- 背折れ 背張り調整
- 座高・座幅調整 肘跳ね上げ
- スイングアウト リクライニング
- ノーパンクタイヤ ティルト



SKT-400BR

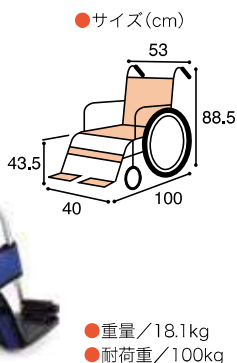

自走タイプ

エアフィッツ・プレミアム22 自走式

株式会社ミキ

自己負担額 1割 **700円/月**
(非課税) 2割 1,400円/月 | 3割 2,100円/月
レンタル料金 **7,000円/月**

体格・症状の変化に合わせて簡単調整。モジュール機能でより快適に。付属のクッションは空気で調整する「ナチュラルシーティング」を採用。

TAISコード 00122-000653

- 背折れ 背張り調整
- 座高・座幅調整 肘跳ね上げ
- スイングアウト リクライニング
- ノーパンクタイヤ ティルト



AFP-22

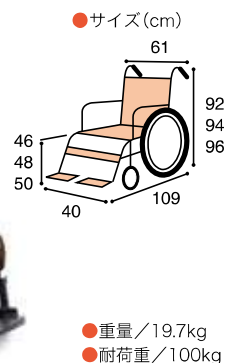

特殊寝台

特殊寝台付属品

床ずれ予防用具
体位変換器

車いす

スロープ

歩行補助杖・
歩行器

手すり

移動用リフト

その他レンタル

販売品

住宅改修

介助タイプ

NEO-2 ワンストップブレーキ仕様 介助式

日進医療器株式会社

自己負担額 (非課税) 1割 300円/月
2割 600円/月 3割 900円/月
レンタル料金 3,000円/月

TAISコード 00175-000368

- 背折れ
- 背張り調整
- 座高・座幅調整
- 肘跳ね上げ
- スイングアウト
- リクライニング
- ノーパンクタイヤ
- ティルト

高品質でリーズナブルなベーシックタイプの介助用車いす。



NEO-2

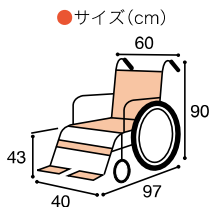

●重量/11.9kg
●耐荷重/100kg

介助タイプ

カルッタ 介助式

株式会社ミキ

自己負担額 (非課税) 1割 400円/月
2割 800円/月 3割 1,200円/月
レンタル料金 4,000円/月

TAISコード 00122-000562

- 背折れ
- 背張り調整
- 座高・座幅調整
- 肘跳ね上げ
- スイングアウト
- リクライニング
- ノーパンクタイヤ
- ティルト

女性や力の弱い方に最適な、標準型スタンダード車いす。自動車のトラックへの積み込みも容易に出来ます。エアタイヤ仕様です。



CRT-2

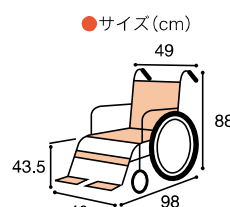

●重量/7.9kg
●耐荷重/100kg

介助タイプ

エルゴライト 介助式

ラックヘルスケア株式会社

自己負担額 (非課税) 1割 500円/月
2割 1,000円/月 3割 1,500円/月
レンタル料金 5,000円/月

TAISコード 00245-000189

- 背折れ
- 背張り調整
- 座高・座幅調整
- 肘跳ね上げ
- スイングアウト
- リクライニング
- ノーパンクタイヤ
- ティルト

軽量・快適型の車いす。洗練された欧州デザイン。快適性を満たす座り心地のエルゴシート採用。



3921 3001

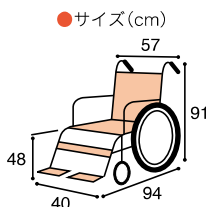

●重量/8.5kg
●耐荷重/100kg

介助タイプ

ふわりす 介助式

株式会社カワムラサイクル

自己負担額 (非課税) 1割 500円/月
2割 1,000円/月 3割 1,500円/月
レンタル料金 5,000円/月

TAISコード 00160-000240

- 背折れ
- 背張り調整
- 座高・座幅調整
- 肘跳ね上げ
- スイングアウト
- リクライニング
- ノーパンクタイヤ
- ティルト

8.9kgの超軽量介助型車いす。軽くてもしっかりしている高剛性フレーム。



KF16-40SB

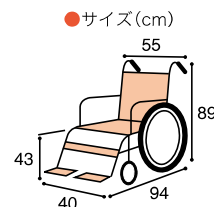

●重量/8.9kg
●耐荷重/100kg

介助タイプ

グレイスコア標準 ドラロック仕様 介助式

株式会社松永製作所

自己負担額 (非課税) 1割 500円/月
2割 1,000円/月 3割 1,500円/月
レンタル料金 5,000円/月

TAISコード 00066-000403

- 背折れ
- 背張り調整
- 座高・座幅調整
- 肘跳ね上げ
- スイングアウト
- リクライニング
- ノーパンクタイヤ
- ティルト

圧倒的な漕ぎやすさと長時間のご利用も快適な「新バックサポートシステム」。



GRC-21BD
①40cm幅
②42cm幅

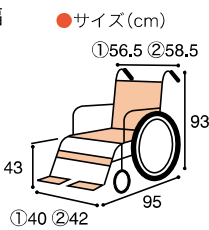

●重量/13.7kg
●耐荷重/100kg

介助タイプ

ULTRA 介助式

日進医療器株式会社

自己負担額 (非課税) 1割 500円/月
2割 1,000円/月 3割 1,500円/月
レンタル料金 5,000円/月

TAISコード 00175-000357

- 背折れ
- 背張り調整
- 座幅調整
- 肘跳ね上げ
- スイングアウト
- リクライニング
- ノーパンクタイヤ
- ティルト
- 3D背シート

軽量・スリム・安全と快適性に優れた介助用車いす。ノーパンクタイヤ仕様。



NAH-U1
①38cm幅
②40cm幅
③42cm幅

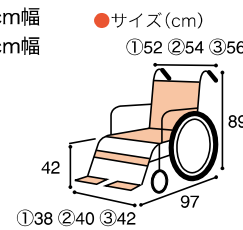

●重量/10.5kg
●耐荷重/100kg

自走タイプ

グレイスコアマルチ・ドラロック仕様 介助式

株式会社松永製作所

自己負担額 1割 **600円/月**
(非課税) 2割 1,200円/月 | 3割 1,800円/月
レンタル料金 **6,000円/月**

快適に過ごしやすい新バックサポートシステム・高級感漂う多機能車いす。

TAISコード 00066-000404

- 背折れ 背張り調整
- 座高・座幅調整 肘跳ね上げ
- スイングアウト リクライニング
- ノーパンクタイヤ ティルト



GRC-41BD
①40cm幅
②42cm幅

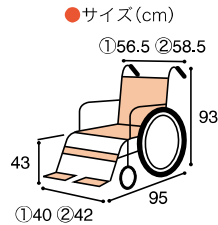

●重量/15.4kg
●耐荷重/100kg

介助タイプ

カルティマ 多機能 介助式

株式会社ミキ

自己負担額 1割 **600円/月**
(非課税) 2割 1,200円/月 | 3割 1,800円/月
レンタル料金 **6,000円/月**

ワンハンドブレーキ標準装備
選べるシート色。

TAISコード 00122-000574

- 背折れ 背張り調整
- 座高・座幅調整 肘跳ね上げ
- スイングアウト リクライニング
- ノーパンクタイヤ ティルト



シートカラー
紺・グリーン・ピンク

CRT-8

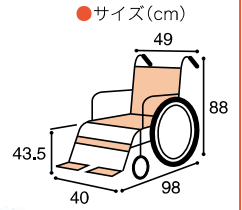

●重量/10.5kg
●耐荷重/100kg

介助タイプ

ウェイビートループラス 介助

株式会社カワムラサイクル

自己負担額 1割 **600円/月**
(非課税) 2割 1,200円/月 | 3割 1,800円/月
レンタル料金 **6,000円/月**

介助者だけでなく、利用者ご自身でも操作しやすい多機能モデル。従来のつまむレバーから『握るレバー』へと操作性を向上。

TAISコード 00160-000310

- 背折れ 背張り調整
- 座高・座幅調整 肘跳ね上げ
- スイングアウト リクライニング
- ノーパンクタイヤ ティルト



WARP16-45

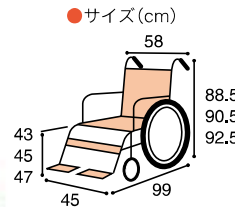

●重量/14.6kg
●耐荷重/100kg

介助タイプ

ULTRAモジュール介助式エアリー仕様

日進医療器株式会社

自己負担額 1割 **700円/月**
(非課税) 2割 1,400円/月 | 3割 2,100円/月
レンタル料金 **7,000円/月**

工具なしで簡単操作でシート調整が可能。まるで空気タイヤの乗り心地。新しいタイプのノーパンクタイヤ。

TAISコード 00175-000362

- 背折れ 背張り調整
- 座高・座幅調整 肘跳ね上げ
- スイングアウト リクライニング
- ノーパンクタイヤ ティルト



NAH-U7

カラー
インディゴ・ワイン

●サイズ(cm)

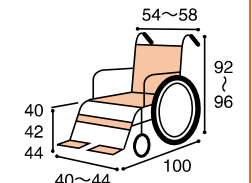

●重量/13.2kg
●耐荷重/100kg

介助タイプ

スキット2

株式会社ミキ

自己負担額 1割 **680円/月**
(非課税) 2割 1,360円/月 | 3割 2,040円/月
レンタル料金 **6,800円/月**

全幅最小の48cm。室内の狭い場所もスイスイ移動できるスレンダーな車いす。

TAISコード 00122-000320

- 背折れ 背張り調整
- 座高・座幅調整 肘跳ね上げ
- スイングアウト リクライニング
- ノーパンクタイヤ ティルト



SKT-2

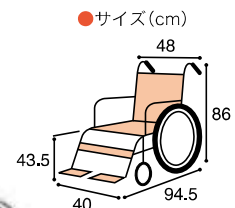

●重量/12.7kg
●耐荷重/100kg

介助タイプ

エアフィッツ・プレミアム16

株式会社ミキ

自己負担額 1割 **700円/月**
(非課税) 2割 1,400円/月 | 3割 2,100円/月
レンタル料金 **7,000円/月**

体格・症状の変化に合わせて簡単調整。モジュール機能でより快適に。付属のクッションは空気調整する「ナチュラルシーティング」を採用。

TAISコード 00122-000654

- 背折れ 背張り調整
- 座高・座幅調整 肘跳ね上げ
- スイングアウト リクライニング
- ノーパンクタイヤ ティルト



AFP-16

●サイズ(cm)

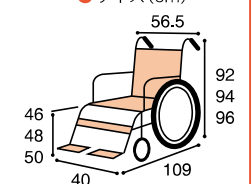

●重量/18.4kg
●耐荷重/100kg

特殊寝台

特殊寝台付属品

床ずれ予防用具
体位変換器

車いす

スロープ

歩行補助杖・
歩行器

手すり

移動用リフト

その他レンタル

販売品

住宅改修

6輪車タイプ

スキット500 自走式

株式会社ミキ

自己負担額 1割 **680円/月**
(非課税) 2割 1,360円/月 | 3割 2,040円/月
レンタル料金 6,800円/月

ハンドルを内側にたためるコンパクト設計。

TAISコード 00122-000553

- 背折れ 背張り調整
- 座高・座幅調整 肘跳ね上げ
- スイングアウト リクライニング
- ノーバンクタイヤ ティルト



SKT-500

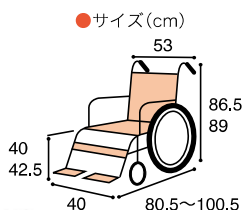

●重量/18kg
●耐荷重/100kg

6輪車タイプ

スキット600 介助式

株式会社ミキ

自己負担額 1割 **660円/月**
(非課税) 2割 1,320円/月 | 3割 1,980円/月
レンタル料金 6,600円/月

抜群の小回り！コンパクト6輪車いす。

TAISコード 00122-000554

- 背折れ 背張り調整
- 座高・座幅調整 肘跳ね上げ
- スイングアウト リクライニング
- ノーバンクタイヤ ティルト



SKT-600

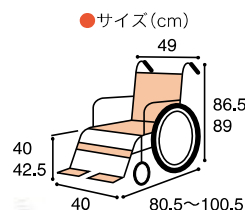

●重量/17.5kg
●耐荷重/100kg

6輪車タイプ

ULTRA 6輪車 自走式

日進医療機器株式会社

自己負担額 1割 **700円/月**
(非課税) 2割 1,400円/月 | 3割 2,100円/月
レンタル料金 7,000円/月

家屋内で動きやすい6輪タイプ。

TAISコード 00175-000360

- 背折れ 背張り調整
- 座高・座幅調整 肘跳ね上げ
- スイングアウト リクライニング
- ノーバンクタイヤ ティルト
- 3D背シート



NA-U6

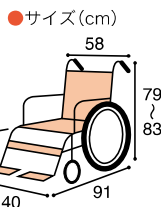

●重量/14.7kg
●耐荷重/100kg

6輪車タイプ

ネクストコア くるり 介助式

株式会社松永製作所

自己負担額 1割 **700円/月**
(非課税) 2割 1,400円/月 | 3割 2,100円/月
レンタル料金 7,000円/月

圧倒的な小回り機能の車いす。

TAISコード 00066-000336

- 背折れ 背張り調整
- 座高・座幅調整 肘跳ね上げ
- スイングアウト リクライニング
- ノーバンクタイヤ ティルト



NEXT-80B

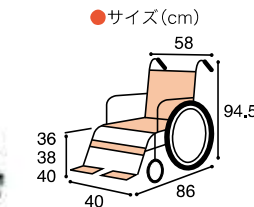

●重量/17.2kg
●耐荷重/100kg

低床タイプ

ネクストコア ミニモ 自走式

株式会社松永製作所

自己負担額 1割 **600円/月**
(非課税) 2割 1,200円/月 | 3割 1,800円/月
レンタル料金 6,000円/月

クッション併用で足こぎをされる方に、超低床にも設定可能な低床モジュールタイプ。

TAISコード 00066-000364

- 背折れ 背張り調整
- 座高・座幅調整 肘跳ね上げ
- スイングアウト リクライニング
- ノーバンクタイヤ ティルト



NEXT-50B-HB

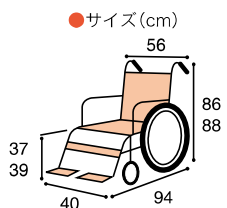

●重量/14.9kg
●耐荷重/100kg

低床タイプ

Gra-Fit多機能 低床 自走式

パラマウントベッド株式会社

自己負担額 1割 **600円/月**
(非課税) 2割 1,200円/月 | 3割 1,800円/月
レンタル料金 6,000円/月

「骨盤を起こして、しっかり支える」それが長く快適に座れるポイント。

TAISコード 00170-001367

- 背折れ 背張り調整
- 座高・座幅調整 肘跳ね上げ
- スイングアウト リクライニング
- ノーバンクタイヤ ティルト



KZ-211860
45cm幅も
あります

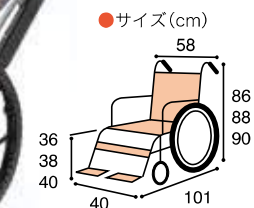

●重量/15.4kg
●耐荷重/100kg

リクライニングタイプ

カルティマティルト&リクライニング

株式会社ミキ

自己負担額 1割 **900円/月**
(非課税) 2割 1,800円/月 | 3割 2,700円/月
レンタル料金 9,000円/月

CRTシリーズのティルト&リクライニング車いす。「女性や力の弱い方でも扱いやすい」超軽量・コンパクトモデル。

TAISコード 00122-000620

- 背折れ
- 背張り調整
- 座高・座幅調整
- 肘掛け上下式
- スイングアウト
- リクライニング
- ノーバンクタイヤ
- ティルト



CRT-WR

●サイズ(cm)

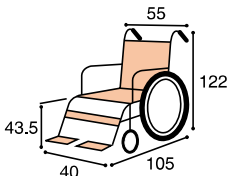

●重量/16.8kg
●耐荷重/100kg

リクライニングタイプ

マイチルトコンパクトⅡ

株式会社松永製作所

自己負担額 1割 **1,000円/月**
(非課税) 2割 2,000円/月 | 3割 3,000円/月
レンタル料金 10,000円/月

リラックスと自立支援の共存、背の高い方もしっかり支える背もたれ高さ調整が可能。

TAISコード 00066-000411

- 背折れ
- 背張り調整
- 座高・座幅調整
- 肘掛け上下式
- スイングアウト
- リクライニング
- ノーバンクタイヤ
- ティルト



MH-CR2

●サイズ(cm)

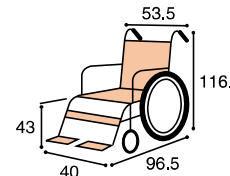

●重量/25.5kg
●耐荷重/100kg

ティルトタイプ

座王X ティルト 自走式

日進医療機器株式会社

自己負担額 1割 **900円/月**
(非課税) 2割 1,800円/月 | 3割 2,700円/月
レンタル料金 9,000円/月

座るだけで自動的に背シート調整オートフィット3Dバックサポート採用。

JANコード 00175-000391

- 背折れ
- 背張り調整
- 座高・座幅調整
- 肘跳ね上げ
- スイングアウト
- リクライニング
- ノーバンクタイヤ
- ティルト



NA-XF7

●サイズ(cm)

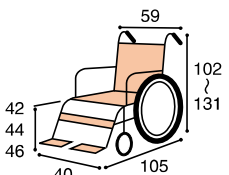

●重量/19.6kg
●耐荷重/100kg

リクライニングタイプ

ウルトラティルト&リクライニング

日進医療機器株式会社

自己負担額 1割 **950円/月**
(非課税) 2割 1,900円/月 | 3割 2,850円/月
レンタル料金 9,500円/月

なめらかで快適なリクライニング動作。軽量コンパクトなティルトリクライニング車いす。

JANコード 00175-000363

- 背折れ
- 背張り調整
- 座高・座幅調整
- 肘掛け上下式
- スイングアウト
- リクライニング
- ノーバンクタイヤ
- ティルト
- 3D背シート



NAH-UC・Lo

●サイズ(cm)

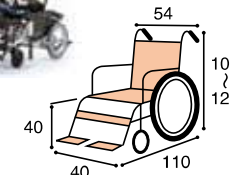

●重量/18.6kg
●耐荷重/100kg

リクライニングタイプ

モデラート

株式会社ランダルコーポレーション

自己負担額 1割 **900円/月**
(非課税) 2割 1,800円/月 | 3割 2,700円/月
レンタル料金 9,000円/月

座り心地の良い車いす。ワンハンドレバーで操作も楽々です。

TAISコード 00496-000296

- 背折れ
- 背張り調整
- 座高・座幅調整
- 肘掛け上下式
- スイングアウト
- リクライニング
- ノーバンクタイヤ
- ティルト



CA-4300

●サイズ(cm)

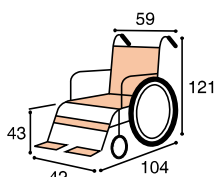

●重量/20kg
●耐荷重/100kg

リクライニングタイプ

ラクレスト

ビジョン タヒラ株式会社

自己負担額 1割 **900円/月**
(非課税) 2割 1,800円/月 | 3割 2,700円/月
レンタル料金 9,000円/月

座位保持できない方の姿勢を、車いすが変形して長時間サポートします。

TAISコード 00495-000060

- 背折れ
- 背張り調整
- 座高・座幅調整
- 肘掛け上下式
- スイングアウト
- リクライニング
- ノーバンクタイヤ
- ティルト



座奥行調整可能

PR-2000

●サイズ(cm)

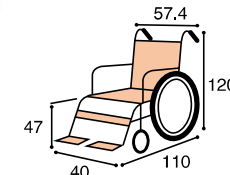

●重量/26.5kg
●耐荷重/75kg

特殊寝台

特殊寝台付属品

床ずれ予防用具
体位変換器

車いす

スロープ

歩行補助杖
歩行器

手すり

移動用リフト

その他レンタル

販売品

住宅改修

モジュールタイプ

Revo

ラックヘルスケア株式会社

体格や身体や状態に合わせる、モジュール型車いす。

自己負担額 1割 **800円/月**
(非課税) 2割 1,600円/月 | 3割 2,400円/月
レンタル料金 8,000円/月

TAISコード 00245-000181

- 背折れ 背張り調整
- 座高・座幅調整 肘掛け上下式
- スイングアウト リクライニング
- ノーバンクタイヤ ティルト

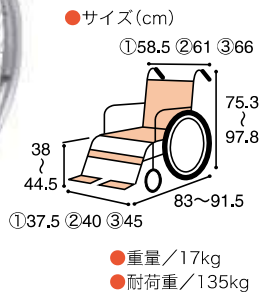

Revo+ レボプラス

ラックヘルスケア株式会社

身体状況や生活スタイルに合わせて調節ができる車いすとして支持されるオールラウンドタイプ。

自己負担額 1割 **800円/月**
(非課税) 2割 1,600円/月 | 3割 2,400円/月
レンタル料金 8,000円/月

TAISコード 00245-000213

- 背折れ 背張り調整
- 座高・座幅調整 肘掛け上下式
- スイングアウト リクライニング
- ノーバンクタイヤ ティルト

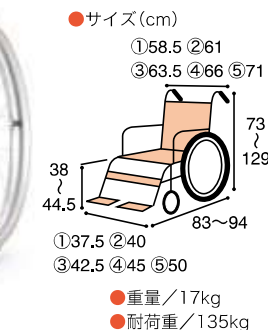

キャリアブレーキ

自己負担額 1割 **200円/月**
(非課税) 2割 400円/月 | 3割 600円/月
レンタル料金 2,000円/月

TAISコード 00245-000182



ヒールループ付フットサポート(左・右)

自己負担額 1割 **100円/月**
(非課税) 2割 200円/月 | 3割 300円/月
レンタル料金 1,000円/月

TAISコード 00245-000097



フットレックサポート ショート(左・右)

自己負担額 1割 **50円/月**
(非課税) 2割 100円/月 | 3割 150円/月
レンタル料金 500円/月

TAISコード 00245-000111



ワイドアタッチメント

自己負担額 1割 **100円/月**
(非課税) 2割 200円/月 | 3割 300円/月
レンタル料金 1,000円/月

TAISコード 00245-000096



エレベータフットレックサポート(左・右)

自己負担額 1割 **100円/月**
(非課税) 2割 200円/月 | 3割 300円/月
レンタル料金 1,000円/月

TAISコード 00245-000100



フットレックサポート ワイド(左・右)

自己負担額 1割 **50円/月**
(非課税) 2割 100円/月 | 3割 150円/月
レンタル料金 500円/月

TAISコード 00245-000110



モジュールタイプ

Smart+ スマートプラス

ラックヘルスケア株式会社

身体状況に合わせ幅広く対応できる、モジュール型車いす。

①37.5cm TAISコード 00245-000159

②40cm TAISコード 00245-000160

- 背折れ 背張り調整
- 座高・座幅調整 肘掛け上下式
- スイングアウト リクライニング
- ノーバンクタイヤ ティルト



①37.5cm幅
②40cm幅

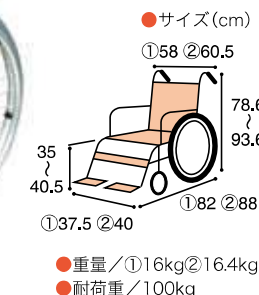

モジュールタイプ

JOKER Evolution

ラックヘルスケア株式会社

シンプルで強く、美しいフレームをはじめすべてのパーツは走行性を高めるために存在しています。

自己負担額 1割 **1,700円/月**
(非課税) 2割 3,400円/月 | 3割 5,100円/月
レンタル料金 17,000円/月

TAISコード 00245-000171

- 背折れ 背張り調整
- 座高・座幅調整 肘掛け上げ
- スイングアウト リクライニング
- ノーバンクタイヤ ティルト

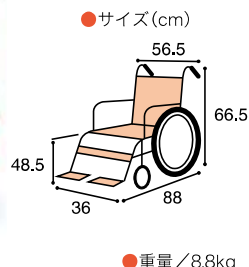

電動タイプ

アシストホイール ライト

ナブテスコ株式会社

自己負担額 1割 1,500円/月
(非課税) 2割 3,000円/月 | 3割 4,500円/月
レンタル料金 15,000円/月

TAISコード 00025-000023

- 背折れ 背張り調整
- 座高・座幅調整 肘跳ね上げ
- スイングアウト リクライニング
- ノーバンクタイヤ ティルト

上り坂ではモーターがらくらくアシスト。
下り坂では自動ブレーキで安心。

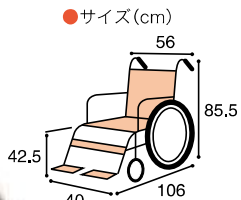

- サイズ(cm)
- 重量/16.9kg(バッテリー、背クッション除く)
- 耐荷重/75kg
- 充電時間/約130分
- 走行距離/約7km

電動タイプ

JWアクティブ PLUS+ Pタイプ

ヤマハ発動機株式会社

自己負担額 1割 2,800円/月
(非課税) 2割 5,600円/月 | 3割 8,400円/月
レンタル料金 28,000円/月

TAISコード 00233-000104

- 背折れ 背張り調整
- 座高・座幅調整 肘跳ね上げ
- スイングアウト リクライニング
- ノーバンクタイヤ ティルト

安心機能をプラス!



P-ST-Ni

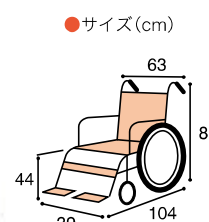

- サイズ(cm)
- 重量/29kg(バッテリー除く)
- 耐荷重/100kg

電動タイプ

タウニー JoyX PLUS

ヤマハ発動機株式会社

自己負担額 1割 2,800円/月
(非課税) 2割 5,600円/月 | 3割 8,400円/月
レンタル料金 28,000円/月

TAISコード 00233-000100

- 背折れ 背張り調整
- 座高・座幅調整 肘跳ね上げ
- スイングアウト リクライニング
- ノーバンクタイヤ ティルト

調整機能をプラス! ご利用者様の身体状況や住環境に合わせた細やかな設定が可能。



ST-Ni

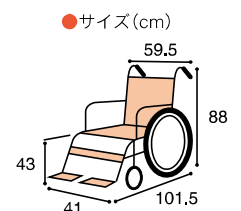

- サイズ(cm)
- 重量/27kg(バッテリー除く)
- 耐荷重/75kg

電動タイプ

遊歩スキップα

株式会社セリオ

自己負担額 1割 2,300円/月
(非課税) 2割 4,600円/月 | 3割 6,900円/月
レンタル料金 23,000円/月

TAISコード 00020-000054

- 背折れ 背張り調整
- 座高・座幅調整 肘跳ね上げ
- スイングアウト リクライニング
- ノーバンクタイヤ ティルト

スマート&コンパクトな電動カート。
誤動作防止フレームで安全・快適に。



SH03

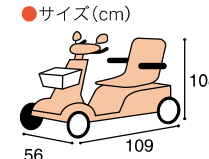

- サイズ(cm)
- 重量/75kg
- 耐荷重/75kg

電動タイプ

スズキセニアカー ET4D

スズキ株式会社

自己負担額 1割 2,400円/月
(非課税) 2割 4,800円/月 | 3割 7,200円/月
レンタル料金 24,000円/月

TAISコード 00152-000026

- 背折れ 背張り調整
- 座高・座幅調整 肘跳ね上げ
- スイングアウト リクライニング
- ノーバンクタイヤ ティルト

ハンドル型電動車いす、最高時速6kmと早足の速さとほぼ同じ。歩くように外出を楽しむことができます。



ET4D9

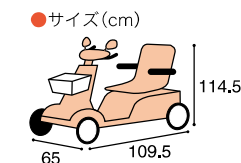

- サイズ(cm)
- 重量/100kg
- 耐荷重/100kg

電動タイプ

モンパル

本田技研工業株式会社

自己負担額 1割 2,500円/月
(非課税) 2割 5,000円/月 | 3割 7,500円/月
レンタル料金 25,000円/月

TAISコード 00433-000004

- 背折れ 背張り調整
- 座高・座幅調整 肘跳ね上げ
- スイングアウト リクライニング
- ノーバンクタイヤ ティルト

おしゃれに乗れて、ソフトサスペンションで長距離もラクラク。



ML200

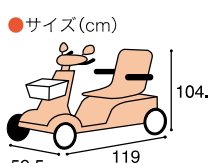

- サイズ(cm)
- 重量/115kg
- 耐荷重/100kg

特殊寝台

特殊寝台付属品

床ずれ予防用具
体位変換器

車いす

スロープ

歩行補助杖・
歩行器

手すり

移動用リフト

その他レンタル

販売品

住宅改修

電動タイプ

WHILL

WHILL株式会社



GOOD DESIGN AWARD 2017
グッドデザイン大賞

WHILL Model CK2

もっと自由に移動すれば、もっと毎日は豊かになる



WHL-CK02

自己負担額 1割 **2,600円/月**
(非課税) 2割 5,200円/月 | 3割 7,800円/月
レンタル料金 **26,000円/月**
TAISコード 01520-000028

- 標準装備
- ・杖ホルダー
 - ・前カゴ
 - ・スマートキー

WHILL Model CK

優れた技術と8色から利用者様のお好きな色で快適な毎日を。3パーツに分解可能。車に乗せれば出先でも活用できます。



WHL-CK01

自己負担額 1割 **2,500円/月**
(非課税) 2割 5,000円/月 | 3割 7,500円/月
レンタル料金 **25,000円/月**
TAISコード 01520-000005

- 標準装備
- ・杖ホルダー
 - ・前カゴ
 - ・スマートキー

カラー



装備・機能・スペック

■駆動方式

2輪駆動

オムニホイール(前輪)
その場で横に回ることが可能です。

ノンパンクタイヤ(後輪)



■装備品

スマートキー



前カゴ



■登坂力

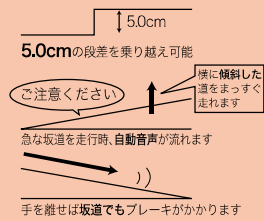

■簡単分解



■スペック

	WHILL Model CK2	WHILL Model CK
サイズ	幅55.4×長さ98.5×高さ74.5~94.5cm	幅55×長さ98.5×高さ74~94cm
重量	52kg	
走行距離	18km ※路面状況などにより変化	16km ※路面状況などにより変化
最高速度	前方6km/後方2km	6km/h
登坂力	10度	
段差乗越	5cm	
最小回転半径	76cm	
充電時間	5時間	
バッテリー	リチウムイオン(25.3V 10.6Ah)	リチウムイオン(25.2V 10.0Ah)
フロントタイヤ	オムニホイール	
リアタイヤ	ノンパンクタイヤ	
アーム	跳ね上げ式	
最大荷重	115kg	
使用環境	-15℃~40℃	

WHILL Model CK専用オプション

※CK2ではご利用できません。

骨盤ベルト

座位の安定しない方により安全にご利用頂くためのベルトです。



WHL-C12

自己負担額 1割 **100円/月**
(非課税) 2割 200円/月 | 3割 300円/月
レンタル料金 **1,000円/月**
TAISコード 01520-000009

バッテリー

2.8kgの軽量バッテリーは予備バッテリーとしてもご利用頂けます。



WHL-BATT

自己負担額 1割 **300円/月**
(非課税) 2割 600円/月 | 3割 900円/月
レンタル料金 **3,000円/月**
TAISコード 01520-000007

自走タイプ

Gra-Fit軽量 自走式

パラマウントベッド株式会社

「骨盤を起こして、しっかり支える」
軽くて使いやすいスタンダードモデル。

KZ-211810

- ①40cm幅
- ②45cm幅



- 重量/①13.6kg②13.8kg
- 耐荷重/①100kg②120kg

①40cm幅 KZ-211800

自己負担額 1割 **400円/月**
(非課税) 2割 800円/月 | 3割 1,200円/月
レンタル料金 4,000円/月
TAISコード 00170-001359

②45cm幅 KZ-211810

自己負担額 1割 **500円/月**
(非課税) 2割 1,000円/月 | 3割 1,500円/月
レンタル料金 5,000円/月
JANコード 00170-001360

- 背折れ 背張り調整
- 座高・座幅調整 肘跳ね上げ
- スイングアウト リクライニング
- ノーバンクタイヤ ティルト

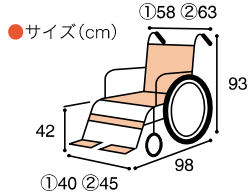

介助タイプ

Gra-Fit軽量 介助式

パラマウントベッド株式会社

身体にフィットする
3種のインナーベルト。

KZ-212810

- ①40cm幅
- ②45cm幅



- 重量/①11.9kg②12kg
- 耐荷重/①100kg②120kg

①40cm幅 KZ-212800

自己負担額 1割 **400円/月**
(非課税) 2割 800円/月 | 3割 1,200円/月
レンタル料金 4,000円/月
TAISコード 00170-001361

②45cm幅 KZ-212810

自己負担額 1割 **500円/月**
(非課税) 2割 1,000円/月 | 3割 1,500円/月
レンタル料金 5,000円/月
TAISコード 00170-001362

- 背折れ 背張り調整
- 座高・座幅調整 肘跳ね上げ
- スイングアウト リクライニング
- ノーバンクタイヤ ティルト

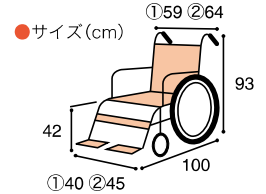

自走タイプ

KJP-5

株式会社ミキ

耐荷重130kgまで対応できる大型車いす。
大柄な方でもゆったりと座れます。

- ①48cm幅
- ②50cm幅
- ③52cm幅



自己負担額 1割 **800円/月**
(非課税) 2割 1,600円/月 | 3割 2,400円/月
レンタル料金 8,000円/月
TAISコード 00122-000617

- 背折れ 背張り調整
- 座高・座幅調整 肘跳ね上げ
- スイングアウト リクライニング
- ノーバンクタイヤ ティルト

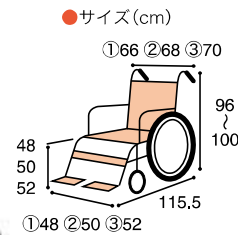

- 重量/21kg
- 耐荷重/130kg

自走タイプ

ULTRA多機能ワイド 自走式 エアリー仕様

日進医療機器株式会社

多機能自走用でシート幅45cm。
大きい体格の方に。座面高調節式。

NA-U2W/BG



●サイズ(cm)

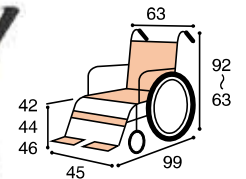

- 重量/14.8kg
- 耐荷重/120kg

自己負担額 1割 **700円/月**
(非課税) 2割 1,400円/月 | 3割 2,100円/月
レンタル料金 7,000円/月
TAISコード 00175-000383

- 背折れ 背張り調整
- 座高・座幅調整 肘跳ね上げ
- スイングアウト リクライニング
- ノーバンクタイヤ ティルト

JAYベーシック・プロ/JAYゴー/JAYイオン

パラマウントベッド株式会社

JAYベーシック・プロ

立体成型で臀部にフィット、
姿勢の安定を助けます。

●材質/カバー=伸縮性ポリア
ミド(上面)、クッション材=ウ
レタンフォーム



JAYゴー

2種類のフォームで座位の安
定性と快適性をサポート。

●材質/カバー=伸縮性ポリア
ミド、クッション材=ウレタン
フォーム



JAYイオン

3層構造でより快適に、やさ
しく臀部を支えます。

●材質/アウターカバー=銀織
維+ウレタンフォーム、インナ
ーカバー=伸縮性ポリアミド、ク
ッション材=ウレタンフォーム



商品名	品番	座幅(cm)	全幅(cm)	全長(cm)	全高(cm)	重量(kg)	金額	TAISコード
JAY ベーシック・プロ	KZ-B31001	38~40	38	38	5~7.5	0.8	自己負担額 1割 150円/月 (非課税) 2割 300円/月 3割 450円/月 レンタル料金 1,500円/月	00170-000920
	KZ-B31011	40~42	41				自己負担額 1割 180円/月 (非課税) 2割 360円/月 3割 540円/月 レンタル料金 1,800円/月	00170-000932
	KZ-B31021	45	44				40	0.85
JAYゴー	KZ-B31002	38~40	38	38	7.5	1.1	自己負担額 1割 200円/月 (非課税) 2割 400円/月 3割 600円/月 レンタル料金 2,000円/月	00170-000921
	KZ-B31012	40~42	41				自己負担額 1割 200円/月 (非課税) 2割 400円/月 3割 600円/月 レンタル料金 2,000円/月	00170-000933
	KZ-B31022	45	44				40	1.2
JAYイオン	KZ-B31003	38~40	38	38	10	0.95	自己負担額 1割 300円/月 (非課税) 2割 600円/月 3割 900円/月 レンタル料金 3,000円/月	00170-000922
	KZ-B31013	40~42	41				自己負担額 1割 300円/月 (非課税) 2割 600円/月 3割 900円/月 レンタル料金 3,000円/月	00170-000934
	KZ-B31023	45	44				40	1.2

特殊寝台

特殊寝台付属品

床ずれ予防用具
体位変換器

車いす

スロープ

歩行補助杖・
歩行器

手すり

移動用リフト

その他レンタル

販売品

住宅改修

ピタ・シートクッション35/55/70

日本ジェル株式会社

おしりの形状に合わせて成型したジェルが、正しい座位を保持し体圧を分散します。



- サイズ/幅40×奥行40×厚さ①3.5②5.5③7cm
- 素材/中材=熱可塑性エラストマー(55は+高弾性ウレタンフォーム)、カバー=ポリエステル

①ピタ・シートクッション35 PT-001

自己負担額 1割 **100円/月**
(非課税) 2割 200円/月 | 3割 300円/月
レンタル料金 1,000円/月
TAISコード 00857-000005

②ピタ・シートクッション55 PT-002

自己負担額 1割 **100円/月**
(非課税) 2割 200円/月 | 3割 300円/月
レンタル料金 1,000円/月
TAISコード 00857-000006

③ピタ・シートクッション70 PT-003

自己負担額 1割 **200円/月**
(非課税) 2割 400円/月 | 3割 600円/月
レンタル料金 2,000円/月
TAISコード 00857-000007

アルファプラFクッション

株式会社タイカ

高い体圧分散性能と座位姿勢の安定性を考えたクッション。



- サイズ/幅40×奥行40×厚さ7.5cm
- 素材/内部=高弾性無膜ウレタンフォーム、カバー=ポリエステル

自己負担額 1割 **200円/月**
(非課税) 2割 400円/月 | 3割 600円/月
レンタル料金 2,000円/月

TAISコード 00563-000124

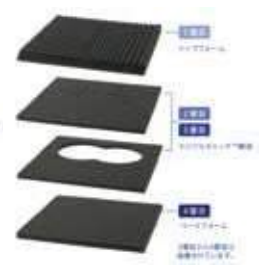

アウル REHA

株式会社加地

体圧分散性と薄さ、足つき性を求める方向け。特に姿勢が崩れず座れる方向けの標準タイプ。



自己負担額 1割 **200円/月**
(非課税) 2割 400円/月 | 3割 600円/月
レンタル料金 2,000円/月

①レギュラー OWL21-BK1-4040

TAISコード 00540-000028

②ミドル OWL26-BK1-4040

TAISコード 00540-000057

③ハイ OWL22-BK1-4040

TAISコード 00540-000029

- サイズ/幅40×奥行40×厚さ①4cm②6cm③8cm
- 素材/本体=エクスジェル(合成ゴム)、ウレタン合皮、カバー=ポリエステル、ウレタンフォーム、ウレタンフィルム

アウル REHA 3D

株式会社加地

3D形状で安定した座位を表現。立体形状で骨盤を固定し、前ずれを防いで座ることができます。



自己負担額 1割 **200円/月**
(非課税) 2割 400円/月 | 3割 600円/月
レンタル料金 2,000円/月

①レギュラー OWL23-BK1-4040

TAISコード 00540-000030

②ジャスト OWL26-BK1-4040

TAISコード 00540-000055

③ハイ OWL24-BK1-4040

TAISコード 00540-000031

- サイズ/幅40×奥行40×厚さ①7.5cm②8cm③11cm
- 素材/本体=エクスジェル(合成ゴム)、ウレタン合皮、カバー=ポリエステル、ウレタンフォーム、ウレタンフィルム

ロホ・ミドルタイプ

ベルモビル株式会社

エアセルによって最適な体圧分散を実現。



自己負担額 1割 **300円/月**
(非課税) 2割 600円/月 | 3割 900円/月
レンタル料金 3,000円/月

TAISコード 01300-000039

- サイズ/幅38×奥行38×厚さ8.3cm
- 素材/本体=耐失禁ネオプレシラバー、カバー=難燃性ポリエステル

スタークッション・ステイビル

ラックヘルスケア株式会社

エアの長所は優れた体圧分散性。ウレタンの長所は安定性。それぞれの長所がひとつになりました。



自己負担額 1割 **550円/月**
(非課税) 2割 1,100円/月 | 3割 1,650円/月
レンタル料金 5,500円/月

40cm幅
TAISコード 00245-000224

- サイズ/幅39×奥行39×厚さ7.5cm
- 素材/特殊ウレタンフォーム

ストレータス

株式会社ユーキ・トレーディング

あなたの尻に合わせてクッション座面を型取ります。



自己負担額 1割 **200円/月**
(非課税) 2割 400円/月 | 3割 600円/月
レンタル料金 2,000円/月

40cm幅
TAISコード 00468-000002

- サイズ/幅40×奥行40×厚さ7.5cm
- 重量/0.7kg
- 素材/中身=ポリウレタン、ウレタンフォーム

リフレックス

株式会社ユーキ・トレーディング

バルブ内蔵型エアークッション。座るだけで優れた床ずれリスクの軽減と座位の安定性を提供します。



自己負担額 1割 **230円/月**
(非課税) 2割 460円/月 | 3割 690円/月
レンタル料金 2,300円/月

40cm幅
TAISコード 00468-000034

- サイズ/幅40×奥行40×厚さ7.5cm
- 素材/ポリウレタン、ポリエステル

メリディアン

株式会社ユーキ・トレーディング

自己負担額 1割 **400円/月**
(非課税) 2割 800円/月 | 3割 1,200円/月
レンタル料金 **4,000円/月**

優れた座位保持と圧力分散が可能。

40cm幅
TAISコード 00468-000031



- サイズ/幅40×奥行40×高さ10cm
- 素材/本体=FDフォーム、カバー=ポリエステル、ナイロン

エクスジェル モニート REHA

株式会社加地

自己負担額 1割 **270円/月**
(非課税) 2割 540円/月 | 3割 810円/月
レンタル料金 **2,700円/月**

TAISコード 00540-000056
調整の必要がなく置くだけで使用可能な車いす用姿勢保持クッションです。円背で前ずれ傾向がある方、仙骨部、脊柱部、尾骨部に骨突出がある方に推奨します。



- サイズ/幅40×奥行42×高さ21cm
- 重量/1.2kg
- 材質/EXGEL(合成ゴム)、ウレタンフォーム・ウレタンフィルム
- カバー(表):ポリエステル100%・ウレタンフォーム・ウレタンフィルム、(背面裏):ポリエステル100%、(座面裏):滑り止め加工付きナイロン

アウルサポートバッククッション

株式会社加地

自己負担額 1割 **192円/月**
(非課税) 2割 384円/月 | 3割 576円/月
レンタル料金 **1,920円/月**

車いす上で姿勢保持が必要な方に。エクスジェルがやさしくサポート。

TAISコード 00540-000015



OWLS-B01

- サイズ/幅48×奥行36.5×高さ12cm
- 重量/1.4kg
- 素材/本体=エクスジェル・ウレタンフォーム・ウレタン合成皮革・他、カバー=ポリエステル100%・ウレタンフォーム

サポートシートα

株式会社帝健

自己負担額 1割 **200円/月**
(非課税) 2割 400円/月 | 3割 600円/月
レンタル料金 **2,000円/月**

体幹と東部をしっかり支える！姿勢保持負担を軽減。

TAISコード 00238-000012



M66KG21A



- サイズ/幅40×高さ90×厚さ8cm
- 重量/2.7kg
- 素材/本体=ポリエステル、クッション=ポリウレタン、フレーム=スチール

マイバディージーヘッド PR/PS

株式会社ユーキ・トレーディング

自己負担額 1割 **280円/月**
(非課税) 2割 560円/月 | 3割 840円/月
レンタル料金 **2,800円/月**

多様な車いすに取り付け可能。調整幅が大きくご利用者様に合わせやすい。

- ①PR
TAISコード 00468-000050
- ②PS
TAISコード 00468-000049



- サイズ/全幅①39.5~53.5
- ②29.5~44×全高51cm
- 重量/約19.5kg
- 素材/ウレタン、鉄、ステンレス、アルミ、合成樹脂

腕まくらプラス

株式会社ユーキ・トレーディング

自己負担額 1割 **60円/月**
(非課税) 2割 120円/月 | 3割 180円/月
レンタル料金 **600円/月**

円背などで姿勢が崩れる方へおすすめの姿勢保持用具です。

TAISコード 00468-000042



①38cm幅(ピンク)



②40cm幅(ライム)

- サイズ/幅①38②40×奥行35×前高15・後高8cm
- 重量/0.55kg
- 素材/本体=ポリウレタン、カバー=合成皮革

車いすテーブル

ビジョントヒラ株式会社

自己負担額 1割 **100円/月**
(非課税) 2割 200円/月 | 3割 300円/月
レンタル料金 **1,000円/月**

TAISコード 00220-000045



4本の面ファスナー付ベルトで、肘掛けに簡単にしっかりと固定できます。

- サイズ/幅66×奥行59cm

ステッキホルダー

株式会社カワムラサイクル

自己負担額 1割 **50円/月**
(非課税) 2割 100円/月 | 3割 150円/月
レンタル料金 **500円/月**

TAISコード 00160-000169



お出かけの時も安心、取外しも簡単な面ファスナー固定式。

- サイズ

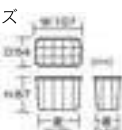

ボンベ架

株式会社ミキ

自己負担額 1割 **100円/月**
(非課税) 2割 200円/月 | 3割 300円/月
レンタル料金 **1,000円/月**

TAISコード 00122-000214



車椅子に酸素ボンベを取り付ける架台です。

- サイズ/長さ30cm
- 重量0.9kg

特殊寝台

特殊寝台付属品

床ずれ予防用具
体位変換器

車いす付属品

スロープ

歩行補助杖・

手すり

移動用リフト

その他レンタル

販売品

住宅改修

スロープの選び方

スロープは段差を緩やかな傾斜に変えるための用具です。車いすでの移動はもちろん、小さな段差につまづいてしまう方にも役立ちます。場所や用途に合わせて、上手に選ぶことがポイントです。

●最適なスロープの長さ

車いすおよび車いす利用者の重さや介助する方の体力により異なります。表はあくまでも目安としてご活用ください。

使用状況	自力走行 介助なしで使用	非力な介助者 高齢者の方が介助	一般の介助者 健常者の方が介助	最大適応段差 通常に使用できる限界
	傾斜角度5度	傾斜角度8度	傾斜角度12度	傾斜角度15度
スロープ長	段差・高さ	段差・高さ	段差・高さ	段差・高さ
40 cm	3 cm	5 cm	9 cm	10 cm
70 cm	6 cm	9 cm	15 cm	17 cm
1.2 m	10 cm	15 cm	26 cm	30 cm
1.65 m	15 cm	20 cm	35 cm	41 cm
2.0 m	18 cm	25 cm	43 cm	50 cm
2.55 m	22 cm	31 cm	55 cm	63 cm
2.85 m	24 cm	34 cm	61 cm	70 cm
3.0 m	26 cm	37 cm	64 cm	75 cm

●最適なスロープの長さの算出方法

■ 介護者が押す場合

「段差の6~8倍以上」の長さ

があれば比較的楽に押すことができます。

《例》段差20cmを越える場合、120~160cm以上

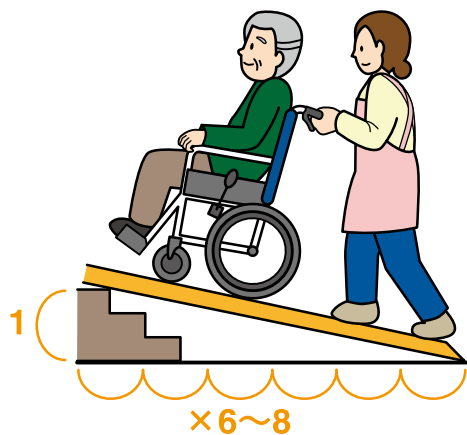

■ 自操、電動式車いすの場合

「段差の12~15倍以上」の長さ

があれば比較的楽に押すことができます。

《例》段差10cmを越える場合、120~150cm以上

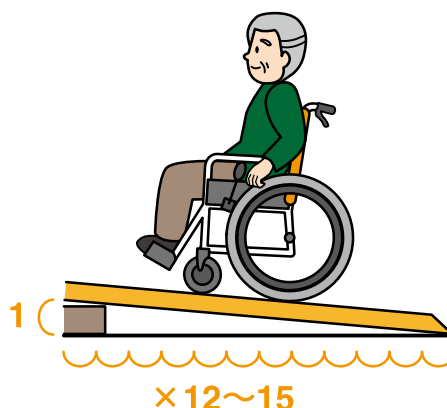

※こく方、押す方の体力や車いすの種類、使用場所によって多少異なります。

ダンスロープエアー

株式会社ダンロップホームプロダクツ

高品質・高性能カーボン素材を採用し、業界最軽量クラス！

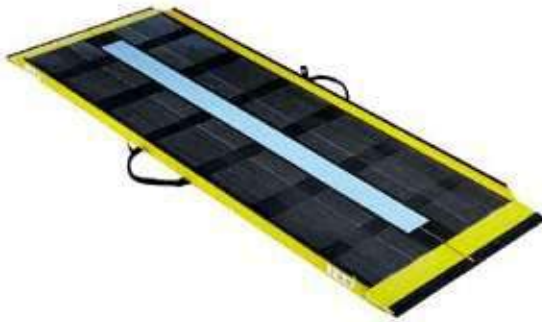

●材質/カーボンFRP ●最大耐質量/300kg

形式	幅(cm)	長さ(cm)	重量	金額	TAISコード
R-65A	70.4	65	3.5kg	自己負担額 1割 486円/月 2割 972円/月 3割 1,458円/月 レンタル料金 4,860円/月 (内消費税442円)	00532-000028
R-100A		100	4.5kg	自己負担額 1割 558円/月 2割 1,116円/月 3割 1,674円/月 レンタル料金 5,580円/月 (内消費税507円)	00532-000027
R-120A		120	5kg	自己負担額 1割 590円/月 2割 1,180円/月 3割 1,770円/月 レンタル料金 5,900円/月 (内消費税530円)	00532-000026
R-150A		150	6kg	自己負担額 1割 610円/月 2割 1,220円/月 3割 1,830円/月 レンタル料金 6,100円/月 (内消費税540円)	00532-000025
R-175A		175	7kg	自己負担額 1割 734円/月 2割 1,468円/月 3割 2,202円/月 レンタル料金 7,340円/月 (内消費税667円)	00532-000024
R-200A		200	8kg	自己負担額 1割 848円/月 2割 1,696円/月 3割 2,544円/月 レンタル料金 8,480円/月 (内消費税770円)	00532-000023
R-245A		245	10kg	自己負担額 1割 990円/月 2割 1,980円/月 3割 2,970円/月 レンタル料金 9,900円/月 (内消費税900円)	00532-000030
R-285A		285	11kg	自己負担額 1割 1,216円/月 2割 2,432円/月 3割 3,648円/月 レンタル料金 12,160円/月 (内消費税1,105円)	00532-000029

特殊寝台

特殊寝台付属品

床ずれ予防用具
体位変換器

車いす

ケアスロープ

ケアメディックス株式会社

幅70cmのスマートな屋外用スロープ。
狭い間口に対応し、脱輪防止エッジ設計。
折りたたみ式なので、移動も楽で畳んだ後も自立します。



●素材/FRP ●最大耐質量/300kg

形式	幅(cm)	長さ(cm)	重量	金額	TAISコード
CS-65	70	65	3kg	自己負担額 1割 406円/月 2割 812円/月 3割 1,218円/月 レンタル料金 4,060円/月 (内消費税360円)	00093-000015
CS-100		100	5kg	自己負担額 1割 488円/月 2割 976円/月 3割 1,464円/月 レンタル料金 4,880円/月 (内消費税440円)	00093-000016
CS-120		120	6kg	自己負担額 1割 550円/月 2割 1,100円/月 3割 1,650円/月 レンタル料金 5,500円/月 (内消費税500円)	00093-000017
CS-150		150	8kg	自己負担額 1割 610円/月 2割 1,220円/月 3割 1,830円/月 レンタル料金 6,100円/月 (内消費税540円)	00093-000018
CS-175		175	9kg	自己負担額 1割 610円/月 2割 1,220円/月 3割 1,830円/月 レンタル料金 6,100円/月 (内消費税540円)	00093-000019
CS-200		200	10kg	自己負担額 1割 814円/月 2割 1,628円/月 3割 2,442円/月 レンタル料金 8,140円/月 (内消費税730円)	00093-000021
CS-240C		240	12kg	自己負担額 1割 814円/月 2割 1,628円/月 3割 2,442円/月 レンタル料金 8,140円/月 (内消費税730円)	00093-000021
CS-285C		285	15kg	自己負担額 1割 1,120円/月 2割 2,240円/月 3割 3,360円/月 レンタル料金 11,200円/月 (内消費税1,010円)	00093-000038

スロープ

歩行補助杖・
歩行器

手すり

移動用リフト

その他レンタル

販売品

住宅改修

テレスコピックスロープ

パシフィックサプライ株式会社

アルミの一体成型で横ブレに対し非常に安定しています。
ソフトなエンドラバーがついているので、使用中にすべらず、衝撃を吸収します。
スライド式で使用場面により長さを調整できます。

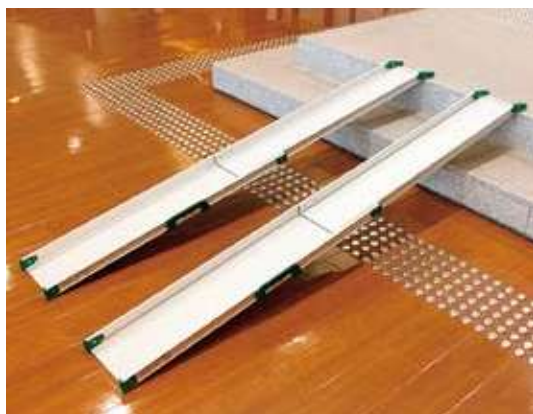

●素材/アルミニウム ●最大耐質量/①350kg②200kg



滑りにくい表面加工により砂や雪に対してグリップ力を損ないません。



形式	長さ(cm)	幅(cm)	重量	金額	TAISコード
①1842	121~202	22.8	7.2kg	自己負担額 1割 660円/月 2割 1,320円/月 3割 1,980円/月 レンタル料金 6,600円/月 (内消費税600円)	01087-000042
②1844	171~302		10.1kg	自己負担額 1割 740円/月 2割 1,480円/月 3割 2,220円/月 レンタル料金 7,400円/月 (内消費税673円)	01087-000044

LSロープ

株式会社シコク

設置角度が選べ、限られた場所でもスロープを設置できる。
直線タイプのスロープでは設置が不可能で、車いすの通行を諦めていた場所へのスロープの設置が可能になります。
設置角度も選択できるので、状況に合わせて設置することができます。

●選べる角度は3種類

設置場所にあわせて曲がる角度を、
30°・60°・90°よりお選びいただけます。



●選べる左右のカーブ

パーツの組み合わせで、右カーブ・左カーブ
両方お使いいただけます。



●多様な段差にも対応

ねじ込み式の「脚」で、高さ調整ができます。

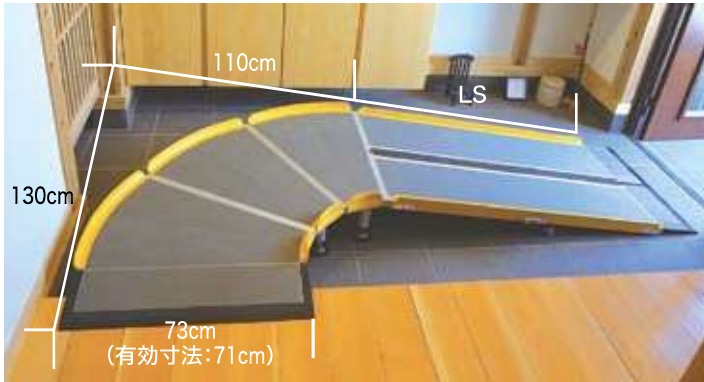
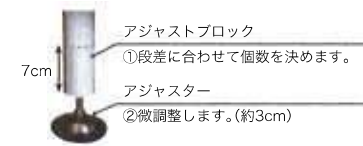

●素材/アルミ、FRP、樹脂

品名	品番コード	使用する段差の目安		幅(cm)	連続スロープ長さ(cm)	重量	金額	TAISコード
		坂道の場合 介助者同伴(勾配5°)	平地の場合 介助者同伴(勾配10°)					
LSロープ FK 1000	643-210	9cmまで	17cmまで	73	100	約9kg	自己負担額 1割 1,018円/月 2割 2,036円/月 3割 3,054円/月 レンタル料金 10,180円/月(内消費税920円)	01235-000173
LSロープ FK 1250	643-212	11cmまで	22cmまで		125	約10.5kg	自己負担額 1割 1,120円/月 2割 2,240円/月 3割 3,360円/月 レンタル料金 11,200円/月(内消費税1,010円)	01235-000174
LSロープ FK 1500	643-215	13cmまで	26cmまで		150	約12kg	自己負担額 1割 1,222円/月 2割 2,444円/月 3割 3,666円/月 レンタル料金 12,220円/月(内消費税1,110円)	01235-000175
LSロープ FK 1750	643-217	15cmまで	30cmまで		175	約13.5kg	自己負担額 1割 1,324円/月 2割 2,648円/月 3割 3,972円/月 レンタル料金 13,240円/月(内消費税1,200円)	01235-000176
LSロープ FK 2000	643-220	17cmまで	34cmまで		200	約15kg	自己負担額 1割 1,424円/月 2割 2,848円/月 3割 4,272円/月 レンタル料金 14,240円/月(内消費税1,280円)	01235-000177

段ない・ス ロールタイプ

株式会社シコク

接合部が可動するので、段差だけでなく敷居やでこぼこ道等にも対応します。



収納・持ち運び

巻き取ることができるので、コンパクトに収納することができます。また、専用ベルトにて、持ち運びも楽に行えます。



●素材/アルミ、ガラス繊維強化樹脂
●付属品/補助脚2本1セット標準装備(2100・2400のみ)
●最大耐質量/250kg(1500・1800) 300kg(2100・2400)

品名	幅(cm)	長さ(cm)	重量	金額	TAISコード
630-150	70	150	14.3kg	自己負担額 1割 558円/月 2割 1,116円/月 3割 1,674円/月 レンタル料金 5,580円/月(内消費税507円)	01235-000036
630-180		180	17.1kg	自己負担額 1割 620円/月 2割 1,240円/月 3割 1,860円/月 レンタル料金 6,200円/月(内消費税550円)	01235-000039
630-210		210	20.9kg	自己負担額 1割 682円/月 2割 1,364円/月 3割 2,046円/月 レンタル料金 6,820円/月(内消費税620円)	01235-000042
630-240		240	23.8kg	自己負担額 1割 742円/月 2割 1,484円/月 3割 2,226円/月 レンタル料金 7,420円/月(内消費税660円)	01235-000045

ダイヤスロープ

シンエイテック株式会社

室内環境のあらゆる段差を手軽に解消！

●室内の段差解消



すべりやすい靴下をはいて歩いても、すべらず上り下りとも安心です。

●すべり止め効果が高いダイヤカット形状の硬質ゴム

表面は溝付きのダイヤカット形状。材質は耐摩耗性が抜群に強い硬質ゴムを採用しました。



溝付きダイヤカット拡大

●両端は安心のバリアフリー設計

横方向から歩行者が来てもつまずきにくい安心安全設計です。



両端バリアフリー設計

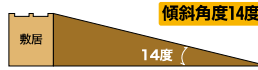

歩く方こも、車いすを押してもらって出入りする方にも安心な角度設定です。

※高さ10cmまで対応可能。

形式	高さ(cm)	奥行(cm)	幅(cm)	重量	金額	TAISコード
DS76-10	1	3.5	76	0.2kg	自己負担額 1割 50円/月 2割 100円/月 3割 150円/月 レンタル料金 500円/月(内消費税40円)	01115-000018
DS76-15	1.5	5.5		0.42kg		01115-000005
DS76-20	2	7.5		0.67kg		01115-000006
DS76-25	2.5	9.5		0.95kg		01115-000007
DS76-30	3	11.5		1.3kg		01115-000008
DS76-35	3.5	13.5		1.58kg		01115-000009
DS76-40	4	15.5		1.88kg	01115-000010	
DS76-45	4.5	17.5		2.35kg	01115-000011	
DS76-50	5	20		2.87kg	01115-000012	
DS76-55	5.5			3.40kg	自己負担額 1割 102円/月 2割 204円/月 3割 306円/月 レンタル料金 1,020円/月(内消費税90円)	01115-000016
DS76-60	6			3.55kg	01115-000017	

●素材/天然ゴム、合成ゴム ●耐荷重/250kg

屋外用ダイヤスロープ

シンエイテック株式会社

太陽光や自然環境に強い屋外用スロープ。歩く人も、車いすを押してもらって出入りする人にも安全な14度の角度設計です。



形式	高さ(cm)	奥行(cm)	幅(cm)	重量	金額	TAISコード
DSO76-20	2	7.5	76	0.67kg	自己負担額 1割 50円/月 2割 100円/月 3割 150円/月 レンタル料金 500円/月(内消費税40円)	01115-000061
DSO76-30	3	11.5		1.30kg		01115-000063
DSO76-40	4	15.5		1.88kg	自己負担額 1割 60円/月 2割 120円/月 3割 180円/月 レンタル料金 600円/月(内消費税40円)	01115-000065
DSO76-50	5	20		2.87kg	自己負担額 1割 102円/月 2割 204円/月 3割 306円/月 レンタル料金 1,020円/月(内消費税90円)	01115-000067
DSO76-60	6			3.55kg	01115-000069	

●素材/ハイバロン(CSM)

ダイヤスロープFRP

シンエイテック株式会社

表面はすべりにくいゴム製ダイヤカット形状。勾配は上りやすい14度。



形式	高さ(cm)	奥行(cm)	幅(cm)	重量	金額	TAISコード
DSF70-95・100	9.5~10	40	70	4.3kg	自己負担額 1割 356円/月 2割 712円/月 3割 1,068円/月 レンタル料金 3,560円/月(内消費税320円)	01115-000101
DSF70-105・110	10.5~11	44		4.7kg		01115-000102
DSF70-115・120	11.5~12	48		5.1kg	自己負担額 1割 406円/月 2割 812円/月 3割 1,218円/月 レンタル料金 4,060円/月(内消費税360円)	01115-000103
DSF70-125・130	12.5~13	52		5.5kg	01115-000104	
DSF70-135・140	13.5~14	56		5.9kg	自己負担額 1割 458円/月 2割 916円/月 3割 1,374円/月 レンタル料金 4,580円/月(内消費税410円)	01115-000105
DSF70-145・150	14.5~15	60		6.3kg	01115-000106	

●素材/本体=ガラス繊維強化プラスチック、走行面=ゴム(EPDM)、アジャスター=ステンレス ●耐荷重/200kg

特殊寝台

特殊寝台付属品

床ずれ予防用具
体位変換器

車いす

スロープ

歩行補助杖・歩行器

手すり

移動用リフト

その他レンタル

販売品

住宅改修

歩行補助杖・歩行器の選び方

歩行補助杖・歩行器などの移動支援用具の安全かつ適切な選定により、ご本人の活動意欲が高まり、社会参加するなどの生活範囲の拡大につながります。

●歩行補助杖・歩行器の種類と選び方

お使いになる方のバランスの良し悪しや、腕の力の強弱に合わせて選びます。高さはもちろん、しっかり支えられるかどうか、グリップのフィット感や、使用する場所なども含めて、お身体と使用目的に合わせたものを慎重にお選び下さい。



● 多支点杖
バランスは悪くても片腕で身体を支えられる杖。ベースが大きいほど安定します。

● 一本杖
腕の力があり、歩行バランスが比較的良い方に。

● シルバーカー
長い距離は歩けない、荷物が持てないという方のための手押し車。バランスが良く、腕の力の強い方に。

● 歩行器
4つ脚でバランスをカバーできますが、両腕で身体を支える力が必要。グリップの高さに注意して力が入りやすいものをお選び下さい。

● ロフストランドクラッチ
肘下を支える輪(カフ)付きの一本杖。杖の動きをコントロールしやすい一方、腕の力が必要です。

● アーム付四輪歩行車
肘を載せて身体の前でアームレストを握り、体重をあずけることができます。キャスター付き。腕の力がなくバランスの悪い方でも使用可能です。

● 松葉杖
基本的には2本1組で使用します。両脇が支えられるので、腕の力が弱い方もバランスをとりやすくなっています。

●調整のポイント

■歩行補助杖の高さ調節のポイント

- 大腿骨・大転子の高さ
- 立位で腕を垂直におろしたときの手首の高さ
- (身長÷2)+3cmの高さ
- 杖先を足先の15cm前外側についたときに肘を30度程度曲げた高さ

■歩行車や歩行器の高さ調節のポイント

- 身体の前方や側方で握りを持ったとき肘が軽く曲がり、身体が少し前傾した姿勢に調整する
- 前腕で支持する場合は、肘を90度に曲げたときの肘の高さ

※身体の状態、歩行車・歩行器の種類により福祉用具専門相談員へご相談ください

四点前後可動固定式2ウェイステッキ

ユーバ産業株式会社

自己負担額 1割 100円/月
(非課税) 2割 200円/月 | 3割 300円/月
レンタル料金 1,000円/月

TAISコード 01096-000055

可動と固定の切り換えが可能。身体の状態に合わせて利用ができます。

- サイズ/高さ 65～93cm (2.5cm 間隔 12 段階調整)
- 重量/470g
- 材質/グリップ: TPR + PP + GF、本体支柱: アルミニウム、先ゴム: PP + GF + ゴム

カラー
ローズ

楽スマ スリーベース

ケイ・ホスピア株式会社

自己負担額 1割 100円/月
(非課税) 2割 200円/月 | 3割 300円/月
レンタル料金 1,000円/月

TAISコード 00875-000013

320gの超軽量多点杖。新構造の先ゴムが抜群の安定性とスムーズな歩行を実現。

- サイズ/高さ 67～88cm (8 段階調整)
- 重量/320g
- 材質/グリップ芯材: カルブPP樹脂 (難燃ポリプロピレンの合成樹脂)、外: エラストマー (ゴムのような弾性を持つ、滑りにくく丈夫な素材)、シャフト: アルミ合金

カラー
レッド
ブラック
ブルー

オールカーボンクオッドケイン四点式

株式会社島製作所

自己負担額 1割 130円/月
(非課税) 2割 260円/月 | 3割 390円/月
レンタル料金 1,300円/月

TAISコード 00576-000031

オールカーボン製で超軽量。細型ネックタイプグリップで握りやすく、安定して使用できます。最低高60.5cmで小柄な方にも対応。右手・左手どちらでも使用できます。

- サイズ/高さ 60.5～86cm (2.5cm 間隔 11 段階調整)、ベース=幅 14 × 奥行 18.5cm
- 重量/400g
- 材質/アルミ合金、脚部=スチール



テトラ・ケインα M

田辺プレス株式会社

自己負担額 1割 100円/月
(非課税) 2割 200円/月 | 3割 300円/月
レンタル料金 1,000円/月

TAISコード 01105-000034

超軽量かつ安定した歩行をサポート。テトラ・ケインよりも支柱下部パイプ部が太くなり力をかけた際のぐらつきが軽減されています。

- サイズ/高さ 69～84cm、ベース=幅 16 × 奥行 22cm
- 重量/530kg
- 材質/本体: マグネシウム合金、グリップ・先ゴム: エラストマー樹脂



ロフトランドクラッチ

日進医療器株式会社

TY130
自己負担額 1割 100円/月
(非課税) 2割 200円/月 | 3割 300円/月
レンタル料金 1,000円/月

TAISコード 00175-000272

軽量で丈夫なロフトランドクラッチ。腕を固定し、握りと腕輪で身体を支えます。

- サイズ/全長 85.5～118cm (2.5cm 間隔調整)、握り手～上部 21.5～29cm、握り手～下部 64～89cm
- 重量/640g
- 材質/アルミ軽合金



腕の力を使えるので、握力の弱い方に有効です

松葉杖

株式会社赤井

①Sサイズ
②Mサイズ
③Lサイズ自己負担額 1割 100円/月
(非課税) 2割 200円/月 | 3割 300円/月
レンタル料金 1,000円/月

TAISコード 00444-000014

各調整がより簡単になりました。

- サイズ/①高さ 96.5～117cm・脇下 20.4～40.0cm (10 段階調整)、②高さ 114～134.5cm・脇下 37.5～53.5cm (10 段階調整)、③高さ 124～144cm・脇下 37.5～53.5cm (10 段階調整)
- 重量/①1.68kg、②1.81kg、③1.92kg
- 材質/アルミ軽合金



グリップ部も簡単に高さ調節可能

特殊寝台

特殊寝台付属品

床ずれ予防用具
体位変換器

車いす

スロープ

歩行補助杖・歩行器

手すり

移動用リフト

その他レンタル

販売品

住宅改修

アルコー10型

株式会社星光医療器製作所

超小型、軽量タイプの四点支持歩行器。



①キャスターなし



②キャスター付き

①キャスターなし

自己負担額 1割 **200円/月**
(非課税) 2割 400円/月 | 3割 600円/月
レンタル料金 **2,000円/月**
TAISコード 00125-000027

②キャスター付き

自己負担額 1割 **270円/月**
(非課税) 2割 540円/月 | 3割 810円/月
レンタル料金 **2,700円/月**
JANコード 00125-000057

折りたたみ自立 座る
ブレーキ 外出

- サイズ/①幅45.5~47×奥行40~43.5×高さ62.5~75cm(5段階調整)②幅45.5~47×奥行50.5~53.5×高さ70~82.5cm(5段階調整)
- 重量/①2.3kg②3.2kg

スライドフィットEX

ユーバ産業株式会社

使用者の体格や、楽に歩行できる幅にフレームを調整できます。ハンドル角度も変えられます。



H-0288

自己負担額 1割 **200円/月**
(非課税) 2割 400円/月 | 3割 600円/月
レンタル料金 **2,000円/月**
TAISコード 01096-000074

折りたたみ自立 座る
ブレーキ 外出

- サイズ/幅54~56(4段階調節)×奥行48~52×高さ66~86cm(8段階調節)、折畳時59×13×68cm
- 重量/3.0kg
- 耐過重/100kg
- 適合身長/150~180cm

幅伸縮機能



ご使用者の体格・廊下やお部屋に合ったサイズに調節ができます。

セーフティーアームウォーカー

株式会社イーストアイ

用途に合わせて、脚先のウォーカーアクセサリーを付け替えることができます。



①Cタイプ

④ミニCタイプ

②Gタイプ

⑤ミニGタイプ

③Mタイプ

⑥ミニMタイプ

特徴	前脚が一方向に固定されているので、ゆっくり歩行する方におすすめの歩行器	6輪スムーズ歩行タイプ 室内・屋外用	スイングキャスターで小回りのきく室内専用歩行器
全幅(cm)	①57.0 ④55.0	②68.0 ⑤65.5	③62.0 ⑥60.0
奥行(cm)	①51.0 ④48.0	②59.0 ⑤57.0	③54.0 ⑥52.0
全高(cm)	①71.5~81.5 ④64.0~74.0	②79.5~89.5 ⑤72.0~82.0	③73.5~83.5 ⑥66.0~76.0
重量(kg)	①3.1 ④2.9	②4.8 ⑤4.5	③3.5 ⑥3.3

①SAWCR Cタイプ

自己負担額 1割 **200円/月**
(非課税) 2割 400円/月 | 3割 600円/月
レンタル料金 **2,000円/月**
TAISコード 00465-000025

④SAWCSR ミニCタイプ

自己負担額 1割 **200円/月**
(非課税) 2割 400円/月 | 3割 600円/月
レンタル料金 **2,000円/月**
TAISコード 00465-000040

②SAWGR Gタイプ

自己負担額 1割 **280円/月**
(非課税) 2割 560円/月 | 3割 840円/月
レンタル料金 **2,800円/月**
TAISコード 00465-000038

⑤SAWGSR ミニGタイプ

自己負担額 1割 **280円/月**
(非課税) 2割 560円/月 | 3割 840円/月
レンタル料金 **2,800円/月**
TAISコード 00465-000027

③SAWMR Mタイプ

自己負担額 1割 **280円/月**
(非課税) 2割 560円/月 | 3割 840円/月
レンタル料金 **2,800円/月**
TAISコード 00465-000039

⑥SAWMSR ミニMタイプ

自己負担額 1割 **200円/月**
(非課税) 2割 400円/月 | 3割 600円/月
レンタル料金 **2,000円/月**
TAISコード 00465-000041

折りたたみ自立 座る
ブレーキ 外出

- 耐荷重/100kg
- 材質/アルミ(一部スチール)、グリップ/合成ゴム

MgウォーカーⅢ型 (S/M)

田辺プレス株式会社

マグネシウム合金の超軽量歩行器です。歩行器を持ち上げるのが重いと感じる方に。



①Sサイズ

自己負担額 1割 **250円/月**
(非課税) 2割 500円/月 | 3割 750円/月
レンタル料金 **2,500円/月**
TAISコード 01105-000014

②Mサイズ

自己負担額 1割 **250円/月**
(非課税) 2割 500円/月 | 3割 750円/月
レンタル料金 **2,500円/月**
TAISコード 01105-000015

折りたたみ自立 座る
ブレーキ 外出

- サイズ/①幅53.5×奥行44×高さ63~74cm②幅56×奥行44×高さ74.5~85.5cm
- 重量/①1.45kg②1.55kg

カーボンウォーカーⅡ

株式会社シンエンス

超軽量のカーボンウォーカーに折りたたみモデル登場。



自己負担額 1割 **260円/月**
(非課税) 2割 520円/月 | 3割 780円/月
レンタル料金 **2,600円/月**
TAISコード 00855-000033

折りたたみ自立 座る
ブレーキ 外出

- サイズ/幅51.5×奥行43×高さ77~94.5cm(8段階)
- 重量/1.65kg

レッツゴー/レッツゴーミニ

株式会社竹虎ヒューマンケア事業部

ちょっとしたものを運ぶのに
便利なトレイ付き。

レッツゴー



カラー
ウッドパターン

レッツゴー

自己負担額 1割 **304円/月**
2割 608円/月 | 3割 912円/月
レンタル料金 3,040円/月 (内消費税260円)
TAISコード 00110-000098

折りたたみ自立 座る
ブレーキ 外出

- サイズ/幅54×奥行60×高さ84~91.5cm(4段階)
- 重量/7kg
- 最大使用者体重:80kg

レッツゴーミニ



カラー
シルバー
ウォールナット

レッツゴーミニ

自己負担額 1割 **304円/月**
2割 608円/月 | 3割 912円/月
レンタル料金 3,040円/月 (内消費税260円)
TAISコード 00110-000106

折りたたみ自立 座る
ブレーキ 外出

- サイズ/幅50.5×奥行57×高さ74~81.5cm(4段階)
- 重量/6.2kg
- 最大使用者体重:80kg



※バスケット・トレイは標準装備。

※高さ調整時にブレーキ調整も必要となります。

テイコブリトルホーム

株式会社幸和製作所

コンパクトで小回りが利くので、狭い
部屋でも楽にお使いいただけます。



WAW05

自己負担額 1割 **304円/月**
(非課税) 2割 608円/月 | 3割 912円/月
レンタル料金 3,040円/月 (内消費税260円)
TAISコード 00030-000166

折りたたみ自立 座る
ブレーキ 外出

- サイズ/幅47×奥行58×高さ64~91cm(10段階調整)
- 重量/5.5kg



後輪タイヤはフローリングや畳でも滑りにくく、転倒のリスクを軽減します。透明な素材なのでタイヤ跡も気になりません。

アルコー1G-T型

星光医療器製作所

肘ずれパッドによりとても方向転換
しやすい歩行車です。
歩行速度を調整できる抵抗器付きです。



100491

自己負担額 1割 **300円/月**
(非課税) 2割 600円/月 | 3割 900円/月
レンタル料金 3,000円/月
TAISコード 00125-000021

折りたたみ自立 座る
ブレーキ 外出

- サイズ/幅51.5×奥行57×高さ87.5~107.5cm
- 重量/13.6kg

速度調整抵抗器



トレウォークスリム

日進医療器株式会社

前輪が大きく扱いやすい歩行車です。



自己負担額 1割 **350円/月**
(非課税) 2割 700円/月 | 3割 1,050円/月
レンタル料金 3,500円/月
TAISコード 00175-000283

折りたたみ自立 座る
ブレーキ 外出

- サイズ/幅55×奥行62×高さ85~105cm
- 重量/12.1kg

アルコーSK型mini

星光医療器製作所

グリップ・抵抗器・ガードバンパー付き
高さ調整がワンタッチで行えるコンパクト歩行車。



自己負担額 1割 **430円/月**
(非課税) 2割 860円/月 | 3割 1,290円/月
レンタル料金 4,300円/月
TAISコード 00125-000087

折りたたみ自立 座る
ブレーキ 外出

- サイズ/幅50×奥行51.5×高さ75~102cm
- 重量/11.8kg

ヘルシーワンライト

ウィズワン株式会社

最軽量の3.55kg。持ち運びにも便利です。



自己負担額 1割 **254円/月**
2割 508円/月 | 3割 762円/月
レンタル料金 2,540円/月 (内消費税230円)
TAISコード 00063-000031

折りたたみ自立 座る
ブレーキ 外出
●サイズ/幅48×奥行52×高さ79~88cm
●重量/3.55kg

サンティノ

株式会社幸和製作所

重量4.9kgと片手で持ち運べる軽量設計でありながらも高いフレーム剛性を実現し、ハンドルのがたつきが少ないです。



WAG02

自己負担額 1割 **356円/月**
2割 712円/月 | 3割 1,068円/月
レンタル料金 3,560円/月 (内消費税320円)
TAISコード 00030-000189

折りたたみ自立 座る
ブレーキ 外出
●サイズ/幅50×奥行63.5×高さ80~95cm
●重量/4.9kg

イコットエア

アロン化成株式会社

「衝撃のかささ！」歩行車で最軽量クラスの3.9kg。



自己負担額 1割 **330円/月**
2割 660円/月 | 3割 990円/月
レンタル料金 3,300円/月 (内消費税300円)
TAISコード 00221-000552

折りたたみ自立 座る
ブレーキ 外出
●サイズ/幅51×奥行63.5×高さ80~92.5cm
●重量/3.9kg

シンフォニーSPスリム

株式会社島製作所

スリムな歩行車です。狭い場所も小回りがきき、操作しやすくなっています。



自己負担額 1割 **304円/月**
2割 608円/月 | 3割 912円/月
レンタル料金 3,040円/月 (内消費税260円)
TAISコード 00576-000039

折りたたみ自立 座る
ブレーキ 外出
●サイズ/幅48×奥行60×高さ77.5~86.5cm
●重量/4.9kg

テイコブリトルスリム

株式会社幸和製作所

軽量で持ち運びやすく、扱いやすい歩行車です。



WAW04
自己負担額 1割 **304円/月**
2割 608円/月 | 3割 912円/月
レンタル料金 3,040円/月 (内消費税260円)
TAISコード 00030-000163

折りたたみ自立 座る
ブレーキ 外出



押し手高さが64~91cmと幅広く設定できるので、身長の高い方から低い方まで負担なく使用することができます。



杖立てセット (WAPOI-GY)もごさいます

●サイズ/幅47×奥行58×高さ64~91cm(10段階調整) ●重量/4.5kg

テイコブリトル

株式会社幸和製作所

無駄がなくシンプルなデザインの軽量、コンパクト歩行車です。ワンタッチ駐車ブレーキを採用。



HS05
自己負担額 1割 **304円/月**
2割 608円/月 | 3割 912円/月
レンタル料金 3,040円/月 (内消費税260円)
TAISコード 00030-000099

折りたたみ自立 座る
ブレーキ 外出

●サイズ/幅52×奥行64×高さ65~83cm(7段階調整)
●重量/5.0kg

●杖受けパッド
●折りたたみ自立



上:直進固定
中:回転角度90°
下:回転角度360°

前輪カスターは「直進固定」「回転角度90°(左右45°ずつ)」「回転角度360°」のいずれかに設定可能です。

リトルターン ロータイプ

アロン化成株式会社

小柄な方向け。狭い空間でも扱いやすく、小回りが利きます。



532-316

自己負担額 1割 **328円/月**
2割 656円/月 | 3割 984円/月
レンタル料金 3,280円/月(内消費税298円)
TAISコード 00221-000457

- | | |
|---------|----|
| 折りたたみ自立 | 座る |
| ブレーキ | 外出 |
- サイズ/幅48×奥行65×高さ67~74.5cm
 - 重量/6.4kg
 - 身長目安/130~145cm

リトルターン ハイタイプ

アロン化成株式会社

標準の高さで、狭い空間でも扱いやすく小回りが利きます。



532-315

自己負担額 1割 **328円/月**
2割 656円/月 | 3割 984円/月
レンタル料金 3,280円/月(内消費税298円)
TAISコード 00221-000456

- | | |
|---------|----|
| 折りたたみ自立 | 座る |
| ブレーキ | 外出 |
- サイズ/幅48×奥行65×高さ74~86cm
 - 重量/6.5kg
 - 身長目安/145~165cm

リトルターン トール103タイプ

アロン化成株式会社

身長の高い方などにお勧め。



532-327

自己負担額 1割 **328円/月**
2割 656円/月 | 3割 984円/月
レンタル料金 3,280円/月(内消費税298円)
TAISコード 00221-000549

- | | |
|---------|----|
| 折りたたみ自立 | 座る |
| ブレーキ | 外出 |
- サイズ/幅54×奥行65×高さ88.5~103.5cm
 - 重量/7.1kg
 - 身長目安/150~190cm

リトルターン 抑速付

アロン化成株式会社

歩行速度に応じて自動ブレーキ！
抑速ブレーキ付の歩行車で最小クラスです。



自己負担額 1割 **418円/月**
2割 836円/月 | 3割 1,254円/月
レンタル料金 4,180円/月(内消費税380円)
TAISコード 00221-000548

- | | |
|---------|----|
| 折りたたみ自立 | 座る |
| ブレーキ | 外出 |
- サイズ/幅50×奥行65×高さ74~86cm
 - 重量/8.5kg

ミケーレ

株式会社幸和製作所

コンパクト・軽量でクラシカルなデザインのロレータ型歩行車。



WAG01

自己負担額 1割 **348円/月**
2割 696円/月 | 3割 1,044円/月
レンタル料金 3,480円/月(内消費税316円)
TAISコード 00030-000175

- | | |
|---------|----|
| 折りたたみ自立 | 座る |
| ブレーキ | 外出 |
- サイズ/幅53.5×奥行60.5×高さ79~95cm
 - 重量/5.9kg



折りたたみ時

RT.2 (アールティーツー)

RT.ワークス株式会社

電動アシストだから、坂道でも安心・快適な歩行ができます。



RT2-01RD

自己負担額 1割 **786円/月**
2割 1,572円/月 | 3割 2,358円/月
レンタル料金 7,860円/月(内消費税714円)
TAISコード 01560-000003

- | | |
|---------|----|
| 折りたたみ自立 | 座る |
| ブレーキ | 外出 |
- サイズ/幅55×奥行74×高さ72.5~85.0cm
 - 重量/9kg

カラー
レッド
シャンパンゴールド

特殊寝台

特殊寝台付属品

床ずれ予防用具
体位変換器

車いす

スロープ

歩行補助杖
歩行器

手すり

移動用リフト

その他レンタル

販売品

住宅改修

ウォーキー+アート レオパード

ラックヘルスケア株式会社

39200160

自己負担額 1割 **440円/月**
2割 880円/月 | 3割 1,320円/月
レンタル料金 4,400円/月 (内消費税400円)
TAISコード 00245-000249

いつでも"ワクワク"していきましょう!!

折りたたみ自立 座る
ブレーキ 外出

- サイズ/全幅62×奥行66×高さ78~92cm
- 重量/6.3kg
- 耐加重/150kg



SALJOL(サルジョル) カーボン歩行車

ラックヘルスケア株式会社

①ハイタイプ

自己負担額 1割 **550円/月**
2割 1,100円/月 | 3割 1,650円/月
レンタル料金 5,500円/月 (内消費税500円)
TAISコード 00245-000237

本体重量5.8kgのカーボン製歩行車。クラシカルなデザインは男女を問わずご利用いただけます。

②ロータイプ

自己負担額 1割 **550円/月**
2割 1,100円/月 | 3割 1,650円/月
レンタル料金 5,500円/月 (内消費税500円)
TAISコード 00245-000236

折りたたみ自立 座る
ブレーキ 外出

- サイズ/全幅62×全長66×高さ①83~103cm②76~88cm
- 重量/5.8kg



ハッピーミニプレミアム

株式会社竹虎ヒューマンケア事業部

117004

自己負担額 1割 **304円/月**
2割 608円/月 | 3割 912円/月
レンタル料金 3,040円/月 (内消費税260円)
TAISコード 00110-000113

コンパクトで安定感がある歩行車です。小柄な方におすすめです。

折りたたみ自立 座る
ブレーキ 外出

- サイズ/幅50×奥行57.5×高さ70~79cm(収納時)幅50×奥行39.5×高さ70cm
- 重量/6.5kg



ハッピーIIトール

株式会社竹虎ヒューマンケア事業部

117070

自己負担額 1割 **304円/月**
2割 608円/月 | 3割 912円/月
レンタル料金 3,040円/月 (内消費税276円)
TAISコード 00110-000127

シンプルかつ安全性と信頼性の高いハッピーII NBに高さをプラス。より身長の高いかたも使用できるようになりました。

折りたたみ自立 座る
ブレーキ 外出

- サイズ/全幅58.5×奥行65.5×高さ78~92cm
- 重量/8kg
- 耐加重/100kg



テイコブリトルワゴンミニ

株式会社幸和製作所

WAW21

自己負担額 1割 **356円/月**
(非課税) 2割 712円/月 | 3割 1,068円/月
レンタル料金 3,560円/月 (内消費税324円)
TAISコード 00030-000190

車体幅は業界最小クラスの45cm! 買い物カゴがのせられる、コンパクトなカゴのせ機能付き歩行車。

折りたたみ自立 座る
ブレーキ 外出

- サイズ/幅45×奥行59.5×高さ67~91cm
- 重量/4.9kg



テイコブリトルボンベ

株式会社幸和製作所

WAW06

自己負担額 1割 **458円/月**
(非課税) 2割 916円/月 | 3割 1,374円/月
レンタル料金 4,580円/月 (内消費税416円)
TAISコード 00030-000165

酸素ボンベがのせられ、酸素療法したまま外出可能! ハンドル高さ92cmまで調節できる歩行車。

折りたたみ自立 座る
ブレーキ 外出

- サイズ/幅52×奥行64×高さ74~92cm
- 重量/5.6kg



シンフォニーAR

株式会社島製作所

軽量タイプの前腕支持型歩行車。身体をあずけられる安心設計。



SIN-AR

自己負担額 1割 **304円/月**
2割 608円/月 | 3割 912円/月
レンタル料金 3,040円/月 (内消費税276円)
TAISコード 00576-000038

折りたたみ自立 座る
ブレーキ 外出

- サイズ/幅56×奥行70×高さ81~90cm
- 重量/6.8kg
- 耐加重/75kg

テイコプリトルF

株式会社幸和製作所

2wayのハンドル仕様で身体状況に合わせて使い分けができる、前腕支持(馬蹄型)歩行車。



WAW03

自己負担額 1割 **356円/月**
2割 712円/月 | 3割 1,068円/月
レンタル料金 3,560円/月 (内消費税324円)
TAISコード 00030-000159

折りたたみ自立 座る
ブレーキ 外出

- サイズ/幅54×奥行66.5×高さ85.5~112.5cm
- 重量/7.7kg

シトレア

株式会社幸和製作所

屋内外でも使いやすい、車体幅がコンパクトなので、屋外はもちろん屋内でも扱いやすい歩行車です。



WAW23

自己負担額 1割 **420円/月**
2割 840円/月 | 3割 1,260円/月
レンタル料金 4,200円/月 (内消費税381円)
TAISコード 00030-000226

折りたたみ自立 座る
ブレーキ 外出

- サイズ/幅48×奥行64.5×高さ84~112cm
- 重量/7.9kg
- 耐加重/75kg



シトレアR 抑速付き

株式会社幸和製作所

抑速ブレーキ内臓後輪で、一定の速度を超えるとブレーキが働くので下り坂でも安心です。



WAW25

自己負担額 1割 **540円/月**
2割 1,080円/月 | 3割 1,620円/月
レンタル料金 5,400円/月 (内消費税490円)
TAISコード 00030-000231

折りたたみ自立 座る
ブレーキ 外出

- サイズ/幅48×奥行64.5×高さ84~112cm
- 重量/8.8kg
- 耐加重/75kg



Friend Plus

株式会社ウェルパートナーズ

最大5cmまでの段差をわずかな力で、楽に乗り越えられるアシスト機能付き。



WFP-1

自己負担額 1割 **540円/月**
(非課税) 2割 1,080円/月 | 3割 1,620円/月
レンタル料金 5,400円/月
TAISコード 01009-000027

折りたたみ自立 座る
ブレーキ 外出

- サイズ/幅51×奥行64.5×高さ76~96cm
- 重量/8.8kg
- 耐加重/100kg

コンパル リハモ

ナブテスコ株式会社

歩行速度に応じて自動的にブレーキが働いて減速しますので、急加速による転倒の危険から利用者を守ります。



NCR-8A-TA

自己負担額 1割 **450円/月**
(非課税) 2割 900円/月 | 3割 1,350円/月
レンタル料金 4,500円/月
TAISコード 00025-000024

折りたたみ自立 座る
ブレーキ 外出

- サイズ/幅54.5×奥行65×高さ82~110cm(10段階調整)
- 重量/10.9kg

特殊寝台

特殊寝台付属品

床ずれ予防用具
体位変換器

車いす

スロープ

歩行補助杖
歩行器

手すり

移動用リフト

その他レンタル

販売品

住宅改修

手すりの選び方

手すりは、立ち上がりや起き上がり時に握ったり、つかまったりして動作を安全かつ容易にするためと、座位や立位姿勢保持のための役割があります。

ご本人の状態と目的、設置環境に合わせて選択しましょう。

●手すりの種類と選び方

立ち上がり、起き上がりの安全のために

■ 設置場所：居間・寝室・廊下・玄関など

設置型

手すりの取付が困難な場所に置いて利用します。
玄関の段差昇降、ベッドからの立ちすわりの補助として。

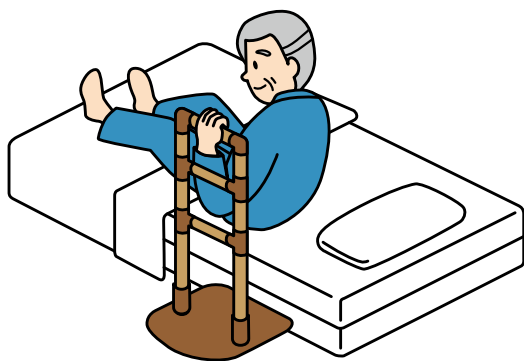

天井固定型

工事不要で取付可能です。
壁のない場所の手すりとして。



歩行時の支えのために

■ 設置場所：居間・寝室・廊下

設置型

安全な歩行のために。
歩行練習用に据え置き型の手すりとして。

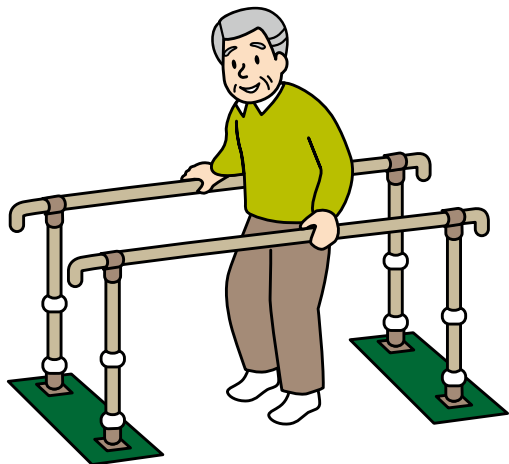

姿勢の支えと立ち上がりのために

■ 設置場所：居間・寝室・廊下・玄関・トイレなど

設置型

既存の便器、ポータブルトイレに設置します。トイレでの
座位の安定、便器からの立ちすわりの補助として。

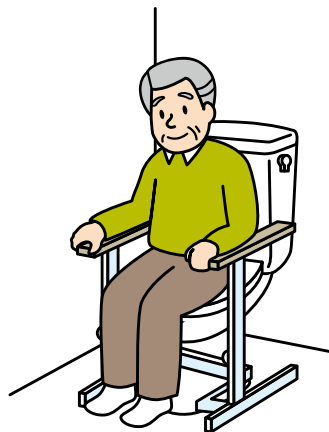

特殊寝台

特殊寝台付属品

床ずれ予防用具
体位変換器

車いす

スロープ

歩行補助杖
歩行器

手すり

移動用リフト

その他レンタル

販売品

住宅改修

ベスポジ-e

DIPPERホクメイ株式会社

従来より天井負担を軽減しつつ、安全性がさらに向上しました。

- ①丸型ベース BPE-100-11
 - 自己負担額 1割 **304円/月**
 - 2割 608円/月 | 3割 912円/月
 - レンタル料金 3,040円/月 (内消費税260円)
 - TAISコード 00254-000052
- ②Tベース BPE-100-10
 - 自己負担額 1割 **304円/月**
 - 2割 608円/月 | 3割 912円/月
 - レンタル料金 3,040円/月 (内消費税260円)
 - TAISコード 00254-000051
- ③丸型+耐水ベース BPE-100-81
 - 自己負担額 1割 **356円/月**
 - 2割 712円/月 | 3割 1,068円/月
 - レンタル料金 3,560円/月 (内消費税320円)
 - TAISコード 00254-000053
- ④T型+耐水ベース BPE-100-80
 - 自己負担額 1割 **356円/月**
 - 2割 712円/月 | 3割 1,068円/月
 - レンタル料金 3,560円/月 (内消費税320円)
 - TAISコード 00254-000066

丸ベース Tベース+耐水ベース



耐水ベース



- 使用サイズ/①②③④1.9~2.7m
- 収納サイズ/①②③④188.5cm
- ポール部/①②4.5cm(直径)
- 重量/①4.3kg②4.9kg③4.4kg④4.9kg
- 材質/①②③④主材:アルミパイプ、表面:樹脂コーティング

ベスポジ-e オプション

ウェーブ型手すり

BPE-300-10
 自己負担額 1割 **102円/月**
 2割 204円/月 | 3割 306円/月
 レンタル料金 1,020円/月 (内消費税90円)
 TAISコード 00254-000130

- サイズ/35cm、握りφ3.5
- 素材/手すり部:天然木・ジョイント部:ナイロン

ウェーブ型手すりロング

BPE-300-40
 自己負担額 1割 **102円/月**
 2割 204円/月 | 3割 306円/月
 レンタル料金 1,020円/月 (内消費税90円)
 TAISコード 00254-000133

- サイズ/60cm、握りφ3.5
- 素材/手すり部:天然木・ジョイント部:ナイロン

円形手すり

BPE-300-20
 自己負担額 1割 **132円/月**
 2割 264円/月 | 3割 396円/月
 レンタル料金 1,320円/月 (内消費税120円)
 TAISコード 00254-000131

- サイズ/直径28.2cm
- 素材/手すり部:天然木・ジョイント部:ナイロン

角型手すり

BPE-300-30
 自己負担額 1割 **132円/月**
 2割 264円/月 | 3割 396円/月
 レンタル料金 1,320円/月 (内消費税120円)
 TAISコード 00254-000132

- サイズ/30.2×20.2cm
- 素材/手すり部:天然木・ジョイント部:ナイロン

肘置き手すり

BPE-200-20
 自己負担額 1割 **106円/月**
 2割 212円/月 | 3割 318円/月
 レンタル料金 1,060円/月 (内消費税96円)
 TAISコード 00254-000128

- サイズ/10×30cm
- 素材/手すり部:合皮、クッション材・ジョイント部:ナイロン

膝当て手すり

BEP-200-10
 自己負担額 1割 **132円/月**
 2割 264円/月 | 3割 396円/月
 レンタル料金 1,320円/月 (内消費税120円)
 TAISコード 00254-000127

- サイズ/16×30cm
- 素材/手すり部:合皮、クッション材・ジョイント部:ナイロン

プッシュ手すり

BPE-200-30
 自己負担額 1割 **106円/月**
 2割 212円/月 | 3割 318円/月
 レンタル料金 1,060円/月 (内消費税96円)
 TAISコード 00254-000129

- サイズ/13×25cm
- 素材/手すり部:合皮、クッション材・ジョイント部:ナイロン

玄関アーム

ENT-180-30
 自己負担額 1割 **250円/月**
 2割 500円/月 | 3割 750円/月
 レンタル料金 2,500円/月 (内消費税227円)
 TAISコード 00254-000159



グリップアーム-e 5P斜

BPE-300-50
 自己負担額 1割 **132円/月**
 2割 264円/月 | 3割 396円/月
 レンタル料金 1,320円/月 (内消費税120円)
 TAISコード 00254-000142



レール手すり

BPE-300-80
 自己負担額 1割 **202円/月**
 2割 404円/月 | 3割 606円/月
 レンタル料金 2,020円/月 (内消費税184円)
 120cm
 TAISコード 00254-000342



システム伸縮木手すり固定セット

SBR-30-609/SBR-30-912
 自己負担額 1割 **174円/月**
 2割 348円/月 | 3割 522円/月
 レンタル料金 1,740円/月 (内消費税158円)
 60~90cm
 TAISコード 00254-000169
 90~120cm
 TAISコード 00254-000170



システム木手すり跳ね上げセット

SBR-70-060/SBR-70-090/SBR-70-120
 自己負担額 1割 **150円/月**
 2割 300円/月 | 3割 450円/月
 レンタル料金 1,500円/月 (内消費税136円)
 60cm
 TAISコード 00254-000115
 自己負担額 1割 **160円/月**
 2割 320円/月 | 3割 480円/月
 レンタル料金 1,600円/月 (内消費税145円)
 90cm
 TAISコード 00254-000064
 自己負担額 1割 **170円/月**
 2割 340円/月 | 3割 510円/月
 レンタル料金 1,700円/月 (内消費税154円)
 120cm
 TAISコード 00254-000119



使用例



特殊寝台
 特殊寝台付属品

床ずれ予防用具
 体位変換器

車いす

スロープ

歩行補助杖・歩行器

手すり

移動用リフト

その他レンタル

販売品

住宅改修

パディー

株式会社モルテン

自己負担額 1割 **254円/月**
2割 508円/月 | 3割 762円/月
レンタル料金 2,540円/月(内消費税230円)
TAISコード 00054-000054

サポートが必要な生活動作や場面に合わせて手すりを中心とした自由な空間がつかれます。



設置性が向上

クランプレバーがより操作しやすくなりました。

- ・小柄な人でも操作しやすい高さです。
- ・軽い力で操作できます。



※グリップの形状が写真と異なる場合がございます。

天井ストッパー	十字型	I型	丸型
品番	MNTCM	MNTCMIS	MNTCMRCS
対応天井高さ			
収納サイズ	1.9~2.8mm		
グリップ直径	3.65cm		
重量	7.5kg	7.1kg	6.8kg
素材	主材:スチールパイプ、表面:木目調樹脂、グリップカバー:オレフィン系エラストマー		

※お風呂など水気のある場所や屋外では使用できません。ロータイプは天井の高さが低い場所に対応します。



パディ付属品 パディ本体との組み合わせでお使いください。

サイドバー

立ち座りや寝返り動作をサポート。

MNTCM01LB

自己負担額 1割 **102円/月**
2割 204円/月 | 3割 306円/月
レンタル料金 1,020円/月(内消費税90円)
TAISコード 00054-000055

●サイズ/幅26.0cm×高さ/19.5cm×直径/4.0×28cm(楕円)



丸型サイドバー

手のひらや肘で身体を支えての立ち座りをサポート。

MNTCM05

自己負担額 1割 **102円/月**
2割 204円/月 | 3割 306円/月
レンタル料金 1,020円/月(内消費税90円)
TAISコード 00054-000064

●サイズ/長さ28.0cm×幅15.0cm
※付属の丸型ストッパーを必ず併用してください。



クロスバー

パディ専用付属品『クロスバー』が床置き型手すり『ルーツ』に取り付けられるようになります。

自己負担額 1割 **102円/月**
2割 204円/月 | 3割 306円/月
レンタル料金 1,020円/月(内消費税90円)

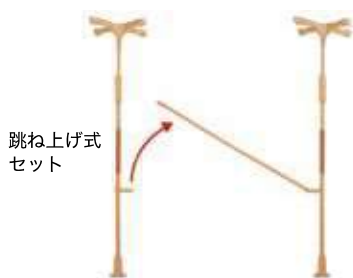

品番	全長(cm)	TAISコード
MNTCM03BE006	60	00054-000338
MNTCM03BE009	90	00054-000339
MNTCM03BE012	120	00054-000340
MNTCM03BE016	160	00054-000341
MNTCM03BE020	200	00054-000342

品番	全長(cm)	TAISコード
MNTCM02BE006	60	00054-000332
MNTCM02BE009	90	00054-000333
MNTCM02BE012	120	00054-000334
MNTCM02BE016	160	00054-000335
MNTCM02BE020	200	00054-000336

L型サイドバー-90

MNTCM06

自己負担額 1割 **202円/月**
2割 404円/月 | 3割 606円/月
レンタル料金 2,020円/月(内消費税170円)
TAISコード 00054-000065

玄関での立ち座りをサポート

- サイズ/全長76cm×全高75cm×直径3.5cm
 - 重量/3.1kg
 - 段差目安/10cm以下
- ※付属の丸型ストッパーを必ず併用してください。



L型サイドバー-45

MNTCM07

自己負担額 1割 **202円/月**
2割 404円/月 | 3割 606円/月
レンタル料金 2,020円/月(内消費税170円)
TAISコード 00054-000066

玄関での立ち座りをサポート

- サイズ/全長76cm×全高100cm×直径3.5cm
 - 重量/3.5kg
 - 段差目安/10~36cm以下
- ※付属の丸型ストッパーを必ず併用してください。



たよレール High 屋外 I 型

マツ六株式会社

玄関ポーチや狭い玄関のあがりかま
ちに最適です。屋外のコンクリート・
モルタル・タイルの床などで使用可能
です。

BZH-101-A

自己負担額 1割 **396円/月**
2割 792円/月 | 3割 1,188円/月
レンタル料金 3,960円/月 (内消費税360円)
TAISコード 01265-000080

屋外

- サイズ/床ベース20.5×20.5cm、天井ベース12×50cm、高さ200~280cm
- 重量/13.0kg

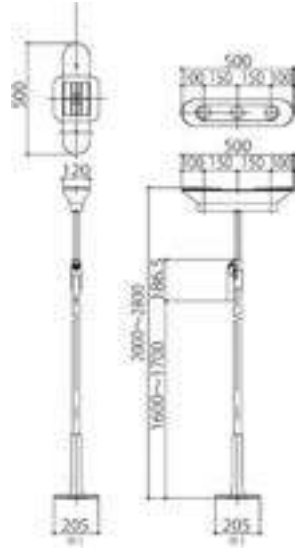

■設置事例



たよレール High 省スペースショートタイプ

マツ六株式会社

廊下、洗面室、トイレなど天井が低く、
狭いスペースに最適です。トイレでの
使用から椅子やベッドなど、お部屋で
の使用まで幅広く対応できます。

BZH-03-F

自己負担額 1割 **406円/月**
2割 812円/月 | 3割 1,218円/月
レンタル料金 4,060円/月 (内消費税360円)
TAISコード 01265-000088

室内

- サイズ/床ベース20.5×50.5cm、天井ベース12×50cm、高さ180~250cm、横手すり高さ60・65・70cm
- 重量/13.0kg

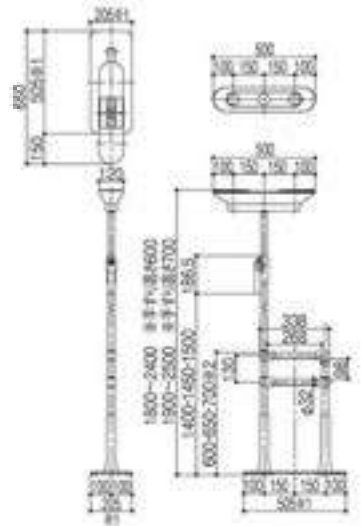

※ベースプレートの表面処理の仕様により寸法に若干のばらつきが発生します。
※ベースプレートの裏面のスポンジの仕様により寸法に若干のばらつきが発生します。

■設置事例



Uケア/Uケアe

株式会社シコク

最大高さ100cmの高位置支持で
安定した立ち座りを実現！

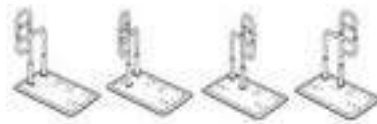

Uケア 644-010

自己負担額 1割 **418円/月**
2割 836円/月 | 3割 1,254円/月
レンタル料金 4,180円/月 (内消費税260円)
TAISコード 01235-000226

Uケア固定具付 620-050

自己負担額 1割 **458円/月**
2割 916円/月 | 3割 1,374円/月
レンタル料金 4,580円/月 (内消費税416円)
TAISコード 01235-000227

Uケアe 644-020

自己負担額 1割 **440円/月**
2割 880円/月 | 3割 1,320円/月
レンタル料金 4,400円/月 (内消費税400円)
TAISコード 01235-000229



Uケア



Uケアe
保護マット仕様
玄関等での使用に！

●サイズ/

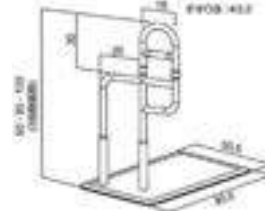

●重量/①24.0kg



(1セット=2個)

※床面からベッドサイドフレーム底面までの高さは約5~29cmの対応になります。

特殊寝台

特殊寝台付属品

床ずれ予防用具
体位変換器

車いす

スロープ

歩行補助杖・
歩行器

手すり

移動用リフト

その他レンタル

販売品

住宅改修

ルーツ

株式会社モルテン

置くだけで使える安心感・安全性を向上した床置き型手すり。

①センタータイプ MNTPSBR

自己負担額 **1割 202円/月**
2割 404円/月 | 3割 606円/月
レンタル料金 2,020円/月(内消費税170円)
TAISコード 00054-000117

●サイズ/ベース部:幅50×長さ60cm、手すり部:幅33×高さ70/75/80cm、高さ調整:3段階 ●重量/12.9kg



②サイドタイプ MNTPLBR

自己負担額 **1割 254円/月**
2割 508円/月 | 3割 762円/月
レンタル料金 2,540円/月(内消費税230円)
TAISコード 00054-000116

●サイズ/ベース部:幅50×長さ105cm、手すり部:幅33×高さ70/75/80cm、高さ調整:3段階 ●重量/21.6kg



③コーナータイプ MNTPCBR

自己負担額 **1割 304円/月**
2割 608円/月 | 3割 912円/月
レンタル料金 3,040円/月(内消費税260円)
TAISコード 00054-000132

●サイズ/ベース部:幅50×長さ105cm、手すり部:幅34×奥行31×高さ70/75/80cm、高さ調整:3段階 ●重量/23.6kg



④ロングタイプ MNTPLGBR

自己負担額 **1割 300円/月**
2割 600円/月 | 3割 900円/月
レンタル料金 3,000円/月(内消費税273円)
TAISコード 00054-000133

●サイズ/ベース部:幅50×長さ105cm、手すり部:幅81×高さ70/75/80cm、高さ調整:3段階 ●重量/18.7kg



●グリップ形状/楕円形:トップ40×3.1・ミドル3.1×2.8

楽起(らっきい)

山崎産業株式会社

YM-101L-ID

自己負担額 **1割 254円/月**
2割 508円/月 | 3割 762円/月
レンタル料金 2,540円/月(内消費税230円)
TAISコード 01339-000005

立上り時に前傾姿勢をとり易い介助バーが付いています。

●サイズ/幅50.1×奥行80.1×高さ71~85cm
●重量/約22kg



立ち上がりくん

株式会社ランダルコーポレーション

CA-4700

自己負担額 **1割 202円/月**
2割 404円/月 | 3割 606円/月
レンタル料金 2,020円/月(内消費税170円)
TAISコード 00496-000291

動作のきっかけづくりのために考えられた手すりです。

●サイズ/幅60×奥行72×高さ70~85cm(3cm刻み)
●重量/18.2kg



たちあっぷⅡ(屋外用)

矢崎化工株式会社

CKH-21

自己負担額 **1割 440円/月**
2割 880円/月 | 3割 1,320円/月
レンタル料金 4,400円/月(内消費税400円)
TAISコード 00055-000204

コンパクトなサイドフレームタイプです。狭い場所への設置が可能で、屋内外で設置できる万能タイプ。

●サイズ/幅66×奥行66cm
ベースサイズ、高さ70~85cm(5cm間隔、4段階)
●重量/18.5kg



スタンディ

パナソニックエイジフリー株式会社

PN-L80401

自己負担額 **1割 304円/月**
2割 608円/月 | 3割 912円/月
レンタル料金 3,040円/月(内消費税260円)
TAISコード 00980-000315

玄関、寝室、脱衣所での立ち上がり・歩き出しを面と棒状手すりです安心サポート。

●サイズ/幅63×奥行78×長さ70~85cm
●ベース厚さ/1.1cm
●重量/22.5kg
●最大使用者体重/100kg
●材質/スチール(ベース・手すり・フレーム)、ポリエチレン(平面部)、エラストマー(手すり被覆部)、合成ゴム(ベース縁ゴム)、合成繊維(カーペット)



あがりかまち用たちあぷぷ

矢崎化工株式会社



①両手すり CKE-03
自己負担額 1割 **540円/月**
2割 1,080円/月 | 3割 1,620円/月
レンタル料金 5,400円/月 (内消費税491円)
TAISコード 00055-000107

②片手すり CKE-02-1
自己負担額 1割 **480円/月**
2割 960円/月 | 3割 1,440円/月
レンタル料金 4,800円/月 (内消費税436円)
TAISコード 00055-000110

玄関に置くだけで補助手すりが設置でき、あがりかまの昇降をサポートします。

●サイズ/ベースプレート①②
78×56cm、手すり①②80～85cm、上がりかまち①②18～36cm
●重量/①39.7kg②33.8kg

ルーツ あがりかまちタイプ

株式会社モルテン



①両手すり MNTPKH2BR
自己負担額 1割 **550円/月**
2割 1,100円/月 | 3割 1,650円/月
レンタル料金 5,500円/月 (内消費税500円)
TAISコード 00054-000142

②片手すり MNTPKH1BR
自己負担額 1割 **406円/月**
2割 812円/月 | 3割 1,218円/月
レンタル料金 4,060円/月 (内消費税360円)
TAISコード 00054-000143

玄関での立つ・座る、段差を昇る・降りるの動作をサポート。

●サイズ/ベースプレート①②
幅70×長さ60cm、手すり部①②幅40cm×高さ78～85cm、かまち対応高さ①②18～36cm
●重量/①42.2kg②32.8kg

ルーツ アウトドア 段差タイプ

株式会社モルテン

玄関まわりなど屋外用の設置型手すりです。



※54cm以下の段差に対応します。

①片手すり右 MNTPOKSR
自己負担額 1割 **916円/月**
2割 1,832円/月 | 3割 2,748円/月
レンタル料金 9,160円/月 (内消費税830円)
TAISコード 00054-000223

②片手すり左 MNTPOKSL
自己負担額 1割 **916円/月**
2割 1,832円/月 | 3割 2,748円/月
レンタル料金 9,160円/月 (内消費税830円)
TAISコード 00054-000222

③両手すり MNTPOKW
自己負担額 1割 **916円/月**
2割 1,832円/月 | 3割 2,748円/月
レンタル料金 9,160円/月 (内消費税830円)
TAISコード 00054-000219

●サイズ/ベースプレート①②③
幅70×長さ60cm、手すり①②③幅80cm×高さ105～139cm、段差対応0～18
●重量/①②38.1kg③52.1kg

●抜群の耐久性と安心感

紫外線、熱、水、風、砂ほこりなど過酷な環境でも使用できます。



手すり両端部分が水平な為、使用時の安定性が高く、衣服の引っ掛かりも防ぎます。

ベース部は水に濡れても滑りにくい特殊な表面加工の為、安心して使用できます。

●ルーツアウトドア設置例



玄関ポーチの段差

ベランダの段差

歩行サポート手すりスムーティ

パナソニックエイジフリー株式会社

にぎれば分かる、安定感。置けなかったあの家に、スムーティ。



様々な状況に合わせ設置可能



標準ベース
●サイズ/45×80cm●重量/15kg
ステップベース
●サイズ/30×96cm●重量/11.6kg

商品名	標準タイプ		ステップタイプ		ロング2050タイプ		ロング2400タイプ		ロング3460タイプ	
	片手すり	両手すり	片手すり	両手すり	片手すり	両手すり	片手すり	両手すり	片手すり	両手すり
品番	PN-L80601	PN-L80602	PN-L80603	PN-L80604	PN-L80605	PN-L80606	PN-L80607	PN-L80608	PN-L80609	PN-L80610
TAISコード	00980-000334	00980-000335	00980-000336	00980-000337	00980-000338	00980-000339	00980-000340	00980-000341	00980-000342	00980-000343
外観										
全幅×全長×手すり幅	45×80×135cm		30×96×100cm		45×80×205cm		45×80×240cm		45×80×346cm	
対応段差の目安	3段(45cm)		2段(30cm)		5段(75cm)		6段(90cm)		9段(135cm)	
重量	37kg	43kg	33kg	39kg	52kg	61kg	52kg	62kg	67kg	81kg
レンタル料金	自己負担額	自己負担額	自己負担額	自己負担額	自己負担額	自己負担額	自己負担額	自己負担額	自己負担額	自己負担額
	1割 1,034円/月 2割 2,068円/月 3割 3,102円/月	1割 1,200円/月 2割 2,400円/月 3割 3,600円/月	1割 1,000円/月 2割 2,000円/月 3割 3,000円/月	1割 1,200円/月 2割 2,400円/月 3割 3,600円/月	1割 1,350円/月 2割 2,700円/月 3割 4,050円/月	1割 1,500円/月 2割 3,000円/月 3割 4,500円/月	1割 1,350円/月 2割 2,700円/月 3割 4,050円/月	1割 1,500円/月 2割 3,000円/月 3割 4,500円/月	1割 1,600円/月 2割 3,200円/月 3割 4,800円/月	1割 1,700円/月 2割 3,400円/月 3割 5,100円/月
	10,340円/月 (内消費税940円)	12,000円/月 (内消費税1,200円)	10,000円/月 (内消費税1,000円)	12,000円/月 (内消費税1,200円)	13,500円/月 (内消費税1,350円)	15,000円/月 (内消費税1,500円)	13,500円/月 (内消費税1,350円)	15,000円/月 (内消費税1,500円)	16,000円/月 (内消費税1,600円)	17,000円/月 (内消費税1,700円)

特殊寝台
特殊寝台付属品
床ずれ予防用具
体位変換器
車いす
スロープ
歩行補助杖
手すり
移動用リフト
その他レンタル
販売品
住宅改修

自在手すり ツインディ (水廻り用)

パナソニックエイジフリー株式会社

水廻り環境での転倒リスクの低減や一連の動作をサポート!

①PN-L80701

自己負担額 1割 **640円/月**
2割 1,280円/月 | 3割 1,920円/月
レンタル料金 6,400円/月 (内消費税581円)
TAISコード 00980-000364

②プロテクターセット

自己負担額 1割 **660円/月**
2割 1,320円/月 | 3割 1,980円/月
レンタル料金 6,600円/月 (内消費税600円)
TAISコード 00980-000365

- サイズ/幅58×奥行58×高さ74.5~84.5cm
- 手すり高さ70~80cm(6段階)
- ベース厚み/1.2cm
- 手すり幅/56cm
- 手すり径/3.4cm
- 重量/①17kg②17.4kg

プロテクターセット



支柱に取り付けることで手すり
と家財の干渉を防ぎます。



トイレ用たちあぷⅡ

株式会社矢崎化工

温水便座などの周辺機器にサイズに合わせ幅が調整できます。

CKJ-01

自己負担額 1割 **304円/月**
2割 608円/月 | 3割 912円/月
レンタル料金 3,040円/月 (内消費税260円)
TAISコード 00055-000130

- サイズ/幅53.5~68.5cm×奥行47cm×高さ58~68cm
- 重量/6.8kg



アットグリップ トイレサポート

アロン化成株式会社

どんな便器にも、トイレ環境にも置く
「置くだけ」タイプ。

①片側はねあげタイプ H-S

自己負担額 1割 **304円/月**
2割 608円/月 | 3割 912円/月
レンタル料金 3,040円/月 (内消費税276円)
TAISコード 00221-000577

①片側はねあげタイプ



②両側はねあげタイプ H-T

自己負担額 1割 **360円/月**
2割 720円/月 | 3割 1,080円/月
レンタル料金 3,600円/月 (内消費税327円)
TAISコード 00221-000578

②両側はねあげタイプ



- サイズ/幅66cm×奥行47cm×高さ56/59/62/65cm
- 重量/①11.8kg②14.6kg
- 耐荷重/100kg

水回りもってこい60/90

有限会社サテライト

床置き式手すり。

濡れた手・足でも滑らないゴムを標準
装備。

①FKB-12-60-I

自己負担額 1割 **558円/月**
2割 1,116円/月 | 3割 1,674円/月
レンタル料金 5,580円/月 (内消費税507円)
TAISコード 01255-000013

②FKB-12-90-I

自己負担額 1割 **610円/月**
2割 1,220円/月 | 3割 1,830円/月
レンタル料金 6,100円/月 (内消費税540円)
TAISコード 01255-000014

- サイズ/幅①60cm②90cm×奥行50cm×高さ70~80cm(3段階)
- ベース厚み/1cm
- 重量/①約13.8kg②約18.5kg



②水回りもってこい90



①水回りもってこい60

ルーツスモールタイプ (片手/両手すり)

株式会社モルテン

置くだけで設置完了。立ち座りを安全
にサポートします。

①片手すり MNTPT1

自己負担額 1割 **304円/月**
2割 608円/月 | 3割 912円/月
レンタル料金 3,040円/月 (内消費税260円)
TAISコード 00054-000216

②両手すり MNTPT2

自己負担額 1割 **360円/月**
2割 720円/月 | 3割 1,080円/月
レンタル料金 3,600円/月 (内消費税327円)
TAISコード 00054-000217

- サイズ/幅46cm×奥行66cm×高さ60/65/70cm
- 重量/①12.0kg②14.3kg

②両手すり

①片手すり



移動用リフトの選び方

移乗＝乗り移り動作は、そのものが目的ではなく、その後の生活（トイレ・お風呂・お出かけ等）のための手段です。ヒヤヒヤどきどきの動作では、危険で長続きしません。本人の安全性と介護者の負担を軽減することを常に心がけましょう。

● 外出するために

■ 玄関用(屋内設置)

玄関などの段差に設置します。

歩行での段差昇降が不安定な方に

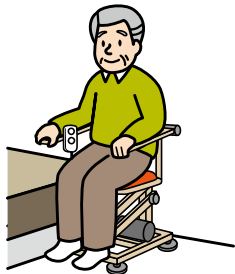

■ アプローチ用(屋外設置)

車いすに乗ったまま段差昇降が可能です。スペースに合わせてお選びください。

車いすで自宅の出入りをされる方に

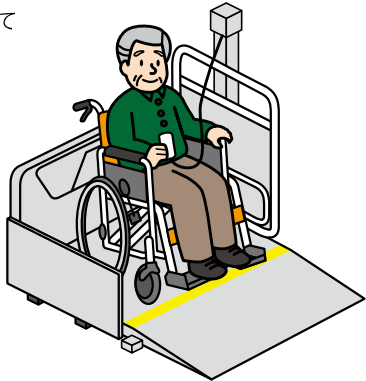

● 立ち上がるために

■ 立ち上がり座いす

座いすタイプ。立ち座りに際し座面が電動で昇降し補助します。

床からの立ち座りが不安定な方に



■ 立ち上がりいす

いすタイプ。立ち座りに際し座面が電動で昇降し補助します。

いすからの立ち座りが不安定な方に



● 乗り移るために

■ 介護リフト

ベッドからの移乗用リフトです。スペースに合わせてお選びください。



ベッドからの移乗時の介護負担を軽減します

※吊り具の購入が必要です。

● 入浴するために

■ 入浴用リフト

浴槽に入るための電動リフトです。

浴槽の出入りが困難な方に

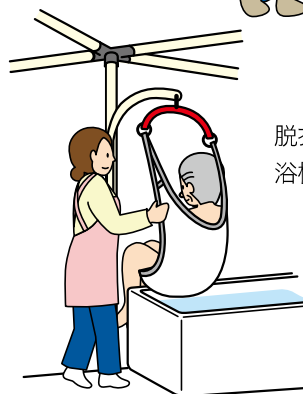
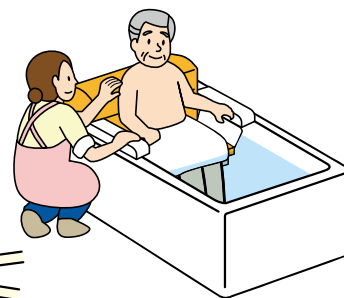

脱衣室から浴室、浴槽までのリフトです。

浴室・浴槽の出入りが困難な方に

※吊り具の購入が必要です。

特殊寝台

特殊寝台付属品

床ずれ予防用具
体位変換器

車いす

スロープ

歩行補助杖・
歩行器

手すり

移動用リフト

その他レンタル

販売品

住宅改修

特殊寝台

特殊寝台付属品

床ずれ予防用具
体位変換器

車いす

スロープ

歩行補助杖・
歩行器

手すり

移動用リフト

その他レンタル

販売品

住宅改修

リフト

移乗用リフト ロビン

ラックヘルスケア株式会社

3150-100

自己負担額 1割 **2,000円/月**
(非課税) 2割 4,000円/月 | 3割 6,000円/月
レンタル料金 **20,000円/月**
TAISコード 00245-000162

従来のリフトに付いていたハンガーを使わない新しい発想の据え置き型リフトです。

- サイズ/幅255×奥行120×高さ195~230cm
- 昇降ストローク/250cm
- 耐荷重/200kg



リフト

IL-200

株式会社いうら

自己負担額 1割 **1,500円/月**
(非課税) 2割 3,000円/月 | 3割 4,500円/月
レンタル料金 **15,000円/月**
TAISコード 00084-000118

ベッドを持上げる事なく、置くだけで設置できます。

- サイズ/幅186×奥行194.5×高さ155~220cm
- 重量/75kg
- 耐荷重/120kg



リフト

エレベオ

株式会社パラマウントベッド

KQ-788L

自己負担額 1割 **2,000円/月**
(非課税) 2割 4,000円/月 | 3割 6,000円/月
レンタル料金 **20,000円/月**
TAISコード 00170-001544

ご本人様の身体の動きが少ない垂直昇降方式。介助する方の足元にスペース確保。

- サイズ/全幅162×全長216×高さ210cm
- 重量/78kg
- 耐荷重/100kg



手元スイッチ

リフト

床走行式電動介護リフト KQ-781

株式会社パラマウントベッド

自己負担額 1割 **1,600円/月**
(非課税) 2割 3,200円/月 | 3割 4,800円/月
レンタル料金 **16,000円/月**
TAISコード 00170-000695

剛性が高く揺れの少ないアルミフレーム製。コードレス(充電式)で使いやすい電動介護リフトです。

- サイズ/幅65~106×長さ130×高さ131~205cm
- 重量/38kg
- 耐荷重/205kg



手元スイッチでブームの上げ下げが可能



低床ベッド対応、操作しやすいダブルキャスター

スリングシート

株式会社モトロー

ストラップ長さ調節により、適切な吊り上げ姿勢が可能。

- パオメッシュブルー、エヴァ:入浴用として使いやすく、安全です。
- パオ:通気性と体圧分散機能により、床ずれ予防効果があります。

パオ

PAO100

定価 **47,300円**
(内消費税4,300円)

TAIS 00229-000020

PAO120

定価 **58,300円**
(内消費税5,300円)

TAIS 00229-000021

パオメッシュブルー

PAO140

定価 **42,900円**
(内消費税3,900円)

TAIS 00229-000024

PAO150

定価 **52,800円**
(内消費税4,800円)

TAIS 00229-000025

エヴァ

EVE210

定価 **42,900円**
(内消費税3,900円)

TAIS 00229-000012

PAO150

定価 **52,800円**
(内消費税4,800円)

TAIS 00229-000014



中・小サイズがあります

特殊寝台

特殊寝台付属品

床ずれ予防用具
体位変換器

車いす

スロープ

歩行補助杖・
歩行器

手すり

移動用リフト

その他レンタル

販売品

住宅改修

リフト

移乗サポートロボット Hug

株式会社FUJI

ベッドから車椅子、車椅子からお手洗いといった座位間の移乗動作や、脱衣場での立位保持をサポートするロボットです。

Hug L1H 一般住宅対応サイズ 介護知識が無くても簡単操作でコンパクト。



L1-01(H)

自己負担額 1割 **2,700円/月**
(非課税) 2割 5,400円/月 | 3割 8,100円/月
レンタル料金 27,000円/月
TAISコード 01666-000004

- サイズ/幅55×奥行88×高さ85~120cm
- 重量/30kg
- 耐荷重/100kg

Hug T1H 施設・病院介護にお勧め 幅広い体格の方に対応。



T1-02(H)

自己負担額 1割 **3,000円/月**
(非課税) 2割 6,000円/月 | 3割 9,000円/月
レンタル料金 30,000円/月
TAISコード 01666-000005

- サイズ/幅62×奥行95×高さ88~135cm
- 重量/35kg
- 耐荷重/100kg

Hug ハグらくらく簡単操作

- ① ハグに寄りかかると ② 上体を起こすと ③ 使用に備える



Hugを近づけ身体を寄せます。簡単リモコン操作でHugがやさしく、抱えあげます。100kgお手洗いや車椅子へゆっくりと安全に座ることができます。スリングシートなどは不要なため、準備に時間がかかりません。脱衣介助も簡単に行えます。

リフト

マイティエースII浴室セット

株式会社ミクニ



自己負担額 1割 **3,500円/月**
(非課税) 2割 7,000円/月 | 3割 10,500円/月
レンタル料金 35,000円/月

TAISコード 00139-000014

独自の2関節アームで複数の場所に容易に降りられます。脱衣所に段差がある場合も浴室への出入りがスムーズです。

- サイズ/幅180×奥行100×高さ250cm
- 重量/42kg
- 耐荷重/90kg

リフト

つるべーU2Rセット

株式会社モリトー



自己負担額 1割 **3,500円/月**
(非課税) 2割 7,000円/月 | 3割 10,500円/月
レンタル料金 35,000円/月

TAISコード 00229-000019

縁側、テラス、玄関などで使用します。床にアンカーボルトで固定するタイプで、柱や壁のない所で使用します。

- サイズ/ベース=35×35cm、35cm、回転部=30、40cm、柱高=110・135・160cm
- 重量/40.4kg
- 耐荷重/100kg

リフト

可搬型昇降機 スカラモービル

株式会社アルパジャパン

介助者ひとりで階段昇降できる介助移動機器。

●車いすタイプ

本体取付用のブラケットが標準装備された専用車いすがセットになっている仕様。

①S35+イーウィング22 SM-S35EW22 ③S38+イーウィング22 SM-S38EW22

自己負担額 1割 **6,870円/月**
(非課税) 2割 13,740円/月 | 3割 20,610円/月
レンタル料金 68,700円/月 (内消費税6,245円)
TAISコード 00156-000073

自己負担額 1割 **7,818円/月**
(非課税) 2割 15,636円/月 | 3割 23,454円/月
レンタル料金 78,180円/月 (内消費税7,107円)
TAISコード 00156-000075

②S35+アクション4NG SM-S35AC22

自己負担額 1割 **6,870円/月**
(非課税) 2割 13,740円/月 | 3割 20,610円/月
レンタル料金 68,700円/月 (内消費税6,245円)
TAISコード 00156-000070

④S38+アクション4NG SM-S38AC22

自己負担額 1割 **7,818円/月**
(非課税) 2割 15,636円/月 | 3割 23,454円/月
レンタル料金 78,180円/月 (内消費税7,107円)
TAISコード 00156-000074

S35(38)+イーウィング22



S35(38)+アクション4NG



- 階段の対応高さ/S35+イーウィング22・S35+アクション4NG=21cm
- S38+イーウィング22・S38+アクション4NG=25cm

●コンビタイプ

本体に椅子が直接付いている仕様です。コンパクトなため、取り回しがし易い構造になっています。

SM-S36

自己負担額 1割 **6,284円/月**
(非課税) 2割 12,568円/月 | 3割 18,852円/月
レンタル料金 62,840円/月 (内消費税5,712円)
TAISコード 00156-000038

- サイズ/幅35~49×奥行57~73×高さ115~160cm
- 重量/37.5kg
- 階段の対応奥行/12cm
- 階段の対応高さ/21cm以内
- 耐荷重/140kg
- 連続走行距離/270段前後

SM-S39

自己負担額 1割 **7,220円/月**
(非課税) 2割 14,440円/月 | 3割 21,660円/月
レンタル料金 72,200円/月 (内消費税6,563円)
TAISコード 00156-000042

- サイズ/幅35~49×奥行57~73×高さ120~170cm
- 重量/41.5kg
- 階段の対応奥行/17cm
- 階段の対応高さ/25cm以内
- 耐荷重/140kg
- 連続走行距離/270段前後



段差解消機

移動用リフト リーチ

株式会社モルテン

狭い玄関にも設置出来るコンパクトな足踏み式リフト。



①ショートタイプ MREALT

自己負担額 1割 **916円/月**
2割 1,832円/月 | 3割 2,748円/月
レンタル料金 9,160円/月 (内消費税830円)
TAISコード 00054-000170

②ロングタイプ MREALTL

自己負担額 1割 **1,080円/月**
2割 2,160円/月 | 3割 3,240円/月
レンタル料金 10,800円/月 (内消費税982円)
TAISコード 00054-000171

- テーブルサイズ/①110×76/83/90×8~40cm、②125×76/83/90×8~40cm
- 設置面積/①全長110×全幅100/107/114cm、②全長125×全幅100/107/114cm
- 昇降ストローク/8~40cm
- 重量/①62kg②65kg
- 耐荷重/150kg

段差解消機

HEC-650

HEC・JAPAN株式会社

解消する段差が65cm弱というのは、日本の段差でもっともポピュラーなサイズ。



HEC-650

自己負担額 1割 **2,484円/月**
2割 4,968円/月 | 3割 7,452円/月
レンタル料金 24,840円/月 (内消費税2,258円)
TAISコード 01114-000001

- サイズ/幅107.2×長さ137.5cm
- 電源/AC100V 90W
- 最大積載/180kg
- 本体重量/80kg
- フラップ/標準装備
- 天板上での車いす回転/不可
- 昇降ストローク/6.1~65cm

昇降いす

段差解消アルコー3000型 Bタイプ

株式会社星光医療器製作所



100461

自己負担額 1割 **1,222円/月**
2割 2,444円/月 | 3割 3,666円/月
レンタル料金 12,220円/月 (内消費税1,111円)
TAISコード 00125-000012

より安全に、しかもラクにご使用頂けます。

- サイズ/幅53×奥行60.5×高さ76cm
- 設置面積/幅80×奥行80cm
- 昇降ストローク/42~84cm
- 重量/34kg
- 耐荷重/90kg

座面が360°回転



リフト

バスリフト

TOTO株式会社



EWB-101S

自己負担額 1割 **1,324円/月**
2割 2,648円/月 | 3割 3,972円/月
レンタル料金 13,240円/月 (内消費税1,200円)
TAISコード 00187-000111

リモコンの簡単操作でシートを上下できます。浴槽の縁に簡単に設置できます。

- サイズ/幅64.5~76×奥行57.5×高さ15cm
 - 重量/20kg
 - 耐荷重/100kg
 - 電源/バッテリー式
 - 昇降速度/上昇毎秒12mm、下降毎秒20mm
 - オプション/乗越えキット付き =+100円(自己負担分1割の場合)
- ※お一人での使用はできません。必ず介助者がついてご使用下さい。



昇降いす

独立宣言スマート

株式会社コムラ製作所

コンパクトで圧迫感のない独立宣言シリーズ。工具なしで3分割。



自己負担額 1割 **1,280円/月**
2割 2,560円/月 | 3割 3,840円/月
レンタル料金 12,800円/月 (内消費税1,164円)
TAISコード 00088-000024

- サイズ/幅51×奥行76×高さ65.5~114.5cm
- 重量/29kg
- 耐荷重/80kg

昇降いす

座いす型 リフトアップチェア800

フランスベッド株式会社



自己負担額 1割 **836円/月**
2割 1,672円/月 | 3割 2,508円/月
レンタル料金 8,360円/月 (内消費税760円)
TAISコード 00200-000503

充実の機能を備えた座いす型リフトアップチェア。

- サイズ/幅60×奥行81×高さ78~124×座面高さ21~57cm
- 座面奥行38cm(クッション有)、48cm(クッションなし)
- ひじ掛け高/39~75cm
- 昇降速度/18mm/秒
- 重量/約34kg
- 耐荷重/90kg
- 充電時間/約12時間 (1回の充電で約65回使用可能)

その他レンタル品

家族コール3(Aタイプ/Bタイプ/Cタイプ/Dタイプ)

株式会社テクノスジャパン

建物内
限定

Aタイプ HK-3A

自己負担額 1割 **660円/月**
2割 1,320円/月 | 3割 1,980円/月
レンタル料金 6,600円/月 (内消費税600円)
TAISコード 00318-000146

床に足を置くと、メロディチャイムで知らせます。



●サイズ/床センサー:横100×縦50×厚み0.3cm

Bタイプ HK-3B

自己負担額 1割 **660円/月**
2割 1,320円/月 | 3割 1,980円/月
レンタル料金 7,120円/月 (内消費税640円)
TAISコード 00318-000147

起き上がると、メロディチャイムで知らせます。



●サイズ/ベッドセンサー:横80×縦25×厚み0.6cm

Cタイプ HK-3C

自己負担額 1割 **660円/月**
2割 1,320円/月 | 3割 1,980円/月
レンタル料金 7,120円/月 (内消費税640円)
TAISコード 00318-000148

照射範囲に入ると、メロディチャイムで知らせます。



●サイズ/超音波・赤外線センサー:横11×縦7×厚み3.5cm

Dタイプ HK-3D

自己負担額 1割 **660円/月**
2割 1,320円/月 | 3割 1,980円/月
レンタル料金 7,120円/月 (内消費税640円)
TAISコード 00318-000149

ドアを開けると、メロディチャイムで知らせます。



●サイズ/ドアスイッチ:(センサー部)横5×縦12×厚み1.2cm

固定型受信機で
メロディチャイム

- サイズ/横8.5×縦17×厚み3.5cm
- 電源/AC100V
- 有効距離/約100m(直線見通し)

人感センサー付徘徊感知器

株式会社ブラッツ

マットレスの下に設置したセンサーマット、人感センサーが起き上がり又は離床を感知すると、離れた場所にある受信機が離床を知らせます。

無線通達距離:約100m(見通し)



PW02-INMS-AC

自己負担額 1割 **406円/月**
2割 812円/月 | 3割 1,218円/月
レンタル料金 4,060円/月 (内消費税360円)
TAISコード 00631-000314

- 受信機サイズ/5.8×11.6×1.7cm
- 全長/80.0×14.0×3.0cm
- 重量/345g

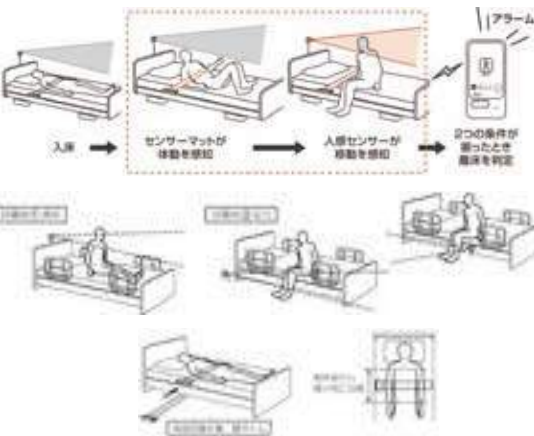

マットレスの下に設置するため、ベッド利用時に違和感無く見守られているというストレスも感じさせません。

体動・心拍・呼吸などの生体信号をマットレスを伝えるわずかな振動で感知します。

見守りSENSEα(フロアタイプ)

パラマウントベッド株式会社

使用者のベッドからの離床または特定の場所(居室の入口、トイレ、玄関など)への移動を検知します。

通達距離
約100m(見通し)



フロアシート(コードレスで安心です)

①受信機 NN-3041

自己負担額 1割 **202円/月**
2割 404円/月 | 3割 606円/月
レンタル料金 2,020円/月 (内消費税170円)
TAISコード 00170-000910

②送信機(中継機) NN-3061

自己負担額 1割 **202円/月**
2割 404円/月 | 3割 606円/月
レンタル料金 2,020円/月 (内消費税170円)
TAISコード 00170-000911

③フロアシート送信機付 NN-3211

自己負担額 1割 **406円/月**
2割 812円/月 | 3割 1,218円/月
レンタル料金 4,060円/月 (内消費税360円)
TAISコード 00170-000907

- サイズ/全幅100×全長50×全高0.6cm
- 最大使用者体重/138kg

ワイヤレスビーム式徘徊感知機

キヨタ株式会社

ADX-540HO

自己負担額 1割 **448円/月**
2割 896円/月 | 3割 1,344円/月
レンタル料金 4,480円/月 (内消費税407円)
TAISコード 00123-000038

赤外線ビーム式センサーにより、確実に人の動きを検知します。送信機と受信機の間を通る赤外線ビームが遮断されると、スピーカーでメロディ又はチャイムを鳴らし、同時にお知らせランプを点滅させます。



スピーカー

受信機

送信機

特殊寝台

特殊寝台付属品

床ずれ予防用具
体位変換器

車いす

スロープ

歩行補助杖・
歩行器

手すり

移動用リフト

その他レンタル品

販売品

住宅改修

特殊寝台

特殊寝台付属品

床ずれ予防用具
体位変換器

車いす

スロープ

歩行補助杖・歩行器

手すり

移動用リフト

その他レンタル品

販売品

住宅改修

ひとここ

AUTHENTIC JAPAN株式会社

子機を携帯する高齢者が一定距離外出(徘徊)した場合、家族が居宅内の何処にいても、親機が音・振動・液晶表示で家族に通知。
アラーム距離設定は、10m離れたらアラームなど5段階で可能。一度の充電で1か月使用可能。

HTCC-KAIGO

自己負担額 1割 **614円/月**
2割 1,228円/月 | 3割 1,842円/月
レンタル料金 6,140円/月(内消費税558円)

TAISコード 01580-000001

●サイズ/親機=10.7×6.4×13cm、子機=4×6×12cm
●重量/親機=70g、子機=20g

専用お守り袋に入れて携帯できます。



ワイヤレスチャイム呼出センサー

昭和貿易株式会社

EWS-S5230

定価 **7,920円**
(内消費税720円)

通報装置は、無線により送信器からの呼出しを受信器が音や光でお知らせします。寝室からの呼出しや、浴室・トイレなどからの呼出しにも便利です。



受信機

送信機

●サイズ/受信機=14.2×2.9×8cm、送信機=4×1.9×9.1cm ●重量/受信機=138g、送信機=38g ●材質/プラスチック ●電源/受信機=単3型乾電池、送信機=電池CR2032×2個 ●電波到達距離/120m

よべーる6900

株式会社エクセルエンジニアリング

NRM-6900

定価 **41,800円**
(内消費税3,800円)

ワイヤレス音声&ビデオモニター。モニターからカメラの向きを操作できます。オプションにて各種離床センサーに接続ができ、アラームにて検知をお知らせ。双方向通話可能。

映像でも確認できます



送信機

受信機

●サイズ/受信機=幅12.5×高さ9×奥行2.3cm、送信機=9.8×高さ8.9×奥行8.5cm ●重量/受信機=155g、送信機=205g ●無線到達距離/約100m(直線見通し) ●受信機フル充電要時間/受信機・送信機=約3時間 ●受信機フル充電使用可能時間/受信機=約4時間、送信機=約1.5時間

スカットクリーン

パラマウントベッド株式会社

KW-65H

自己負担額 1割 **1,018円/月**
2割 2,036円/月 | 3割 3,054円/月
レンタル料金 10,180円/月(内消費税920円)

TAISコード 00170-000707

●サイズ/378×233×27.3cm
●重量/5.0kg

寝たまま、座ったままレシーバーをあてがい排尿すると自動的に尿を吸引する自動採尿器です。タンク容量は3リットル。成人男性の約一日分の尿量をためられます。



●軽量・コンパクト
●お手入れの時期をお知らせするお知らせ表示
●気になるにおいを抑える脱臭フィルター
※レシーバー(男性用/女性用)は別売です。

スカットクリーン別売関連商品

パラマウントベッド株式会社

男性用レシーバー

定価 **17,600円**
(内消費税1600円)

TAISコード 00170-000708



女性用レシーバー

定価 **20,900円**
(内消費税1900円)

TAISコード 00170-000709



ミニックS-II

新鋭工業株式会社

シングルヘッドポンプ搭載のスタンダード吸引器。



レンタル料金
3,260円/月
(内消費税297円)

- サイズ/幅39.5×奥行15.7×高さ27.4cm
- 重量/5kg

ミニックW-II

新鋭工業株式会社

ダブルヘッドポンプ搭載のスタンダード吸引器。



レンタル料金
4,075円/月
(内消費税371円)

- サイズ/幅39.5×奥行15.7×高さ27.4cm
- 重量/5.4kg

セパ-II

新鋭工業株式会社

吸引、吸入機能を備えたコストパフォーマンスに優れた1台。



レンタル料金
5,500円/月
(内消費税500円)

- サイズ/幅39.5×奥行15.7×高さ27.4cm
- 重量/5.6kg

ミニックDC II

新鋭工業株式会社

3電源(家庭用AC100V、車載用DC12V、内臓バッテリー)対応で移動や停電時も安心の吸引器。



レンタル料金
8,250円/月
(内消費税750円)

- サイズ/幅40×奥行15×高さ27cm
- 重量/4.1kg

ミニック/セパシリーズ共通別売関連商品

新鋭工業株式会社

上記吸引器をご利用時にご購入いただきます。吸痰ピン、チューブ、カテーテルのセットです。
☆初期導入時に購入下さい。

吸引ボトル、吸引チューブ、カテーテルセット 販売価格 **6,600円** (内消費税600円)

吸引ブラボトル 定価 **4,400円** (内消費税400円)

吸引チューブ(新コネクター付) 定価 **1,320円** (内消費税120円)

ネブライザーキット 定価 **3,080円** (内消費税280円)
☆セパ-II 購入時に購入下さい。

ネブライザーマスク 定価 **418円** (内消費税 38円)

ポリ蛇管 定価 **198円** (内消費税 18円)

カテーテル 20入 定価 **1,650円** (内消費税150円)



カテーテル



吸引ブラボトル



吸引チューブ
(新コネクター付)

イルリガードル

新鋭工業株式会社

点滴等でのご使用が可能。軽くて扱いやすいタイプです。移動に便利なハンドル付。

レンタル料金
1,100円/月
(内消費税100円)



特殊寝台

特殊寝台付属品

床ずれ予防用具
体位変換器

車いす

スロープ

歩行補助杖・歩行器

手すり

移動用リフト

その他レンタル品

販売品

住宅改修

パワーアシスト

株式会社エルエーピー

麻痺した手指関節及び足首、手首の屈伸運動を継続的に行う、
リハビリテーション補助機器「パワーアシストハンド&リレッグス」。

ペローズ(空気袋)の膨張・収縮を繰り返し行う反復運動と、スイッチ操作による掴む、離す作業の自助具としてもご利用いただけます。

簡単操作と高い安全性で、退院後のご自宅でのリハビリテーション補助機器として大変ご好評いただいております。

パワーアシストハンド セット



(制御ボックスPAL-100+アシストグローブ1枚セット)

レンタル料金 **19,822円/月** (内消費税1,802円)

パワーアシストリレッグス セット



(制御ボックスPAL-100+リレッグス1個セット)

レンタル料金 **25,300円/月** (内消費税2,300円)

ハンドグローブ S・MS・M・L 単品



L

レンタル料金
3,300円/月 (内消費税300円)

手指関節の屈伸運動を継続的に行う、リハビリテーション補助機器。操作や装着もなるべく簡単に行えるように設計してあります。



M

L、M、MS、Sの4サイズあり。
オーダーメイド可。
PAL-100又はPAL-UFOと併用して使用。



S

パワーアシストリスト 単品



レンタル料金
6,578円/月 (内消費税598円)

気圧を利用して、使用者の手首部分を屈曲伸展させることができます。

制御ボックスPAL-100と併用して使用。

パワーアシストレッグ 単品



レンタル料金
8,778円/月 (内消費税798円)

空気圧を利用して、アキレス腱部分にあるペローズ(空気袋)を伸縮させることで、足首関節を曲げたり伸ばしたりする継続的な運動を安全にサポートする装置です。

PAL-100と併用して使用。

コントロールボックス 単品



レンタル料金
16,522円/月 (内消費税1502円)

アシストグローブ、リレッグス、リストと併用して使用。
アシストグローブであれば2台同時使用可。

UFO型コントロールボックス(手のみ) 単品



レンタル料金
5,478円/月 (内消費税498円)

アシストグローブと併用して使用。
自動運転のみ(手動なし)。

NESS

フランスベッド株式会社

上肢麻痺のリハビリ、尖足の矯正・予防にお役立ちすることを目的とした機器。

人間工学に基づいた新しく使いやすいデザイン。患者の症状やリハビリテーションの段階に応じてきめ細かく電気刺激を設定できる。コントロールユニットによりご家庭でもリハビリテーションが可能になります。

※ご利用には医師の指示が必要です。



最低レンタル期間3ヶ月

NESS H200システムキット

レンタル料金 **19,800円/月** (内消費税1800円)

電気刺激で上肢の運動障害を改善。

※ご利用には医師の指示が必要です。詳しくはお問い合わせください。

NESS L300システムキット

レンタル料金 **19,800円/月** (内消費税1800円)

電気刺激で下垂足の歩行を改善。

※ご利用には医師の指示が必要です。詳しくはお問い合わせください。

NESS用電極パッド

フランスベッド株式会社

H200用電極パッド

定価 **1,540円**
(内消費税140円)



H200ご利用時に
ご購入いただけます。

L300用ハイドロゲル電極シート

定価 **770円**
(内消費税70円)



L300購入時に
ご購入いただけます。

Qピット

有限会社ホームケア渡部建築

パーキンソン病等による“すくみ足”でお悩みの方に!!

腰に巻くだけの簡単装着で、すくみ足にお悩みの方の歩行をサポートする身体装着型 移動支援機器「Qピット」

レンタル料金 **5,500円/月** (内消費税500円)



○聴覚サポート

イヤホンから一定のリズムを流します。リズム障害のある方に歩行のきっかけを与え、テンポを掴みやすいよう手助けします。4段階のスピード調整が可能。お好みの速さを選べます。

○視覚サポート

LED光を床に照射します。足を踏み出す目印となるラインを映し出します。(長さ30cm) ラインの位置は一人ひとりに合わせて調整できます。



電解水素水 ヒューマンウォーター

株式会社OSGコーポレーション

いま話題の水素水が蛇口をひねれば使い放題! 飲料水や調理にも利用できます。



定価 **235,224円/月**
(内消費税21,384円)

※初期導入費用6,850円(税別)が別途かかります。

管理医療機器

効果効能: 胃腸症状の改善

胃腸症状の改善とは

胃もたれや胃の不快感をやわらげます。胃腸の働きを助け、お通じを良好にします。

電解水素水とは

水を電気分解することによって、電極部に水素が発生します。水素は還元作用を持つと言われてます。また、この水素が発生することによって、マイナス極側(陰極側)は水酸化イオン(OH⁻)や陽イオン(カルシウムイオンなど)が多くなり、電解水素水(アルカリイオン水)になります。



●サイズ/幅24×奥行14×高さ30.5cm



特殊寝台

特殊寝台付属品

床ずれ予防用具
体位変換器

車いす

スロープ

歩行補助杖・
歩行器

手すり

移動用リフト

その他レンタル品

販売品

住宅改修

介護保険による特定福祉用具の購入

福祉用具を利用した便利な住まいへ。

使いやすく、便利な福祉用具をご提案いたします。

**要介護度ごとの毎月の利用限度額とは別に、
毎年10万円(税込)を上限枠とした特定福祉用具の購入が
1割または2割もしくは3割負担※でできます。**

※自己負担額は所得によって異なります。

●2006年4月1日より、特定福祉用具販売は指定事業者制になりました。介護保険を使って購入する場合は、都道府県の指定を受けた指定事業者から購入しなければなりません。●期間と限度額：毎年4月1日から3月31日まで1年間。年間限度枠10万円を超えた場合、その部分については全額自己負担となります。●原則として償還払い方式です。利用者の方が直接、福祉用具販売店で購入され一旦全額お支払いいただき、その後、9割または8割もしくは7割の相当額を市(区)町村に請求します。ただし市(区)町村によっては、給付券方式、受領委任払方式など、全額支払うのではなく、1割または2割・3割の相当額を支払って購入できる場合もあります。

●購入対象となる5種目

1 腰掛け便座

- 和式便器の上に置いて腰掛式に変換するもの
- 洋式便器の上に置いて高さを補うもの
- 電動式又はスプリング式で便座から立ち上がる際に補助できる機能を有するもの
- ポータブルトイレ
- 腰掛け便座の底上げ部材

2 自動排泄処理装置の交換可能部品

レシーバー・チューブ・タンク等のうち、尿や便の経路となるものであって、居宅介護者等又はその介護を行う者が容易に交換できるもの(使用に際して必要な洗浄液やおむつ、付属の衣類、シーツ等の消耗品は除く)

3 入浴補助用具

入浴に際しての座位の維持、浴槽への出入り等の補助を目的とする用具であって次のいずれかに該当するもの

- 入浴用いす
- 浴室内すのこ
- 浴槽用手すり
- 浴槽内すのこ
- 浴槽内いす
- 入浴用介助ベルト
- 入浴台

4 簡易浴槽

空気式又は折りたたみ式等で容易に移動できるものであって、取水又は排水のために工事を伴わないもの

5 移動用リフトの吊り具部分

移動用リフトのうち、実際に利用者の体を包んで支え人体に接する吊り具の部分

●ご利用の手順

指定福祉用具販売事業者(当社)

利用者(要介護者・要支援者)

市区町村

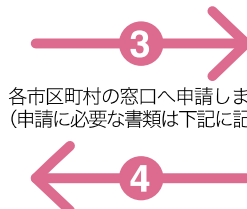
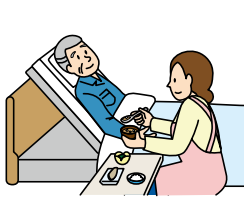
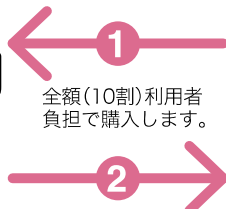
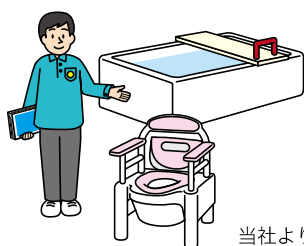

※ご利用者の自立の可能性を最大限引き出す支援を行う事を基本とした「福祉サービス計画書」を作成し交付いたします。

申請に必要な書類 ●支給申請書類 ●領収書 ●特定福祉用具が必要である理由書 ●商品のカタログ(コピー可) ●被保険者証 ●印鑑

※同一種目の特定福祉用具の購入はできません。ただし、同一種目であっても用途及び機能が異なる場合、破損した場合、介護の程度が著しく高くなった場合は再購入できます。 ※市区町村により、申請方法が違う場合がありますので、詳しくは当社までお問い合わせ下さい。

● 高齢者紙おむつ給付事業のご案内(横浜市のみ)

在宅の要介護者の方に、月に1回、紙おむつをご家庭に配達します。

■ 対象者

以下の2つの要件全てに該当する方

- ① 在宅で介護を受けていて寝たきり、又は認知症の症状がある「要介護4または5」の方。または「要介護1～3」で特に必要と認められた方。
- ② 世帯全員が市民税非課税世帯もしくは、生活保護世帯の方。

■ 利用料

市民税非課税世帯の方は、給付基準額の1割負担

1単位200円 最高4単位800円

生活保護世帯の方は無料

■ 紙おむつの種類

横浜市に登録した商品が給付の対象となります。
(テープタイプ、パンツタイプ、フラットタイプ、尿とりパッド、おしりふき) ※業者ごとに異なります。

■ 申請方法

各区役所・地域ケアプラザの申請書に必要事項を記入し、区役所へ申請します。

本人またはご家族が申請困難な場合、第三者が代行で申請もできます。

※課税・非課税証明書を取得する必要はありません。区役所で確認してもらえます。

■ 申込先、問い合わせ先 各区役所の高齢・障害支援課の窓口

● 紙おむつの定期購入

ホクゼンでは紙おむつが必要な方に、定期的に商品をお届けします。

基本的には、1ケースからのお届けになります。

■ お届け方法

お電話でお約束したお日にち、お時間にお届けに伺います。

■ 紙おむつの種類

テープタイプ、パンツタイプ、フラットタイプ、尿とりパッド、おしりふき、等。

ライフリー リハビリパンツレギュラー



S・M・L・LL

1ケース 特別価格 **7,160円**
(内消費税650円)

- S ……1ケース(24枚×4袋入り)
- M ……1ケース(22枚×4袋入り)
- L ……1ケース(20枚×4袋入り)
- LL ……1ケース(18枚×4袋入り)

ライフリー 横モレ安心テープ止め



S・LL 1ケース 特別価格 **7,640円**

(内消費税694円)

M・L 1ケース 特別価格 **7,160円**
(内消費税650円)

- S ……1ケース(22枚×4袋入り)
- M ……1ケース(20枚×4袋入り)
- L ……1ケース(17枚×4袋入り)
- LL ……1ケース(15枚×4袋入り)

ライフリー 尿取りパッドスーパー(女性用)



1ケース 特別価格 **5,640円**

(内消費税512円)

- 1ケース(33枚×6袋入り)

ライフリー 尿取りパッドスーパー(男性用)



1ケース 特別価格 **5,640円**

(内消費税512円)

- 1ケース(33枚×6袋入り)

その他、多数の種類を取り扱っております。お気軽にご相談ください。

特殊寝台

特殊寝台付属品

床ずれ予防用具
体位変換器

車いす

スロープ

歩行補助杖・
歩行器

手すり

移動用リフト

その他レンタル

販売品

住宅改修

住宅改修

住宅改修で安心・安全な住まいへ。

福祉用具が使いやすく、安心して快適な住まいへの改修をご提案いたします。

住宅リフォームも20万円(税込)を限度に 介護保険の対象です

20万円を上限枠とした住宅改修工事が
1割または2割もしくは3割負担※でできます。

● 転居した場合や要介護度が3段階以上あがった場合は、もう一度利用できます。 ※自己負担額は所得によって異なります。

● 住宅改修が1割または2割もしくは3割の負担で利用できる工事

① 手すりの取付け

廊下・トイレ・浴室・玄関・階段等の転倒予防や移動のためのものです。

④ 引き戸等へ扉の取替え

開き戸を引き戸や折戸等に取り替える工事です。ドアノブの変更や戸車の設置も対象工事です。

② 段差又は傾斜の解消

敷居を低くする工事、スロープ設置工事、浴室の床のかさ上げ工事などです。

⑤ 洋式便器等への便器取替え

和式便器を洋式便器に取り替える工事です。

③ 滑り防止・移動円滑化等のための

床または道路面の材料の変更

浴室を滑りにくくする工事や、畳からフローリング等へ変更する工事です。

⑥ 上記工事に付帯して必要な工事

手すり取付の際の壁の補強や、扉取替えの際の柱や壁の補強、浴室・トイレ工事の際の給排水設備の工事等が含まれます。

※敷地内であれば、建物の外の通路も段差解消・手すりの取付けの対象となります。

● 介護保険 住宅改修費ご利用案内

要支援1・2又は要介護1～5の要介護認定を受けている方で、住民票に登録されている現在のお住まいの住宅の改修工事をする方が対象です(借家の場合は家主の承諾が必要となります)。

支給限度額は20万円を上限に1割または2割・3割のご負担です(20万円を超えた分は自費になります)。

一回の改修工事で20万円に満たない場合、20万円を上限に何度でもご利用いただけます。また、すでに限度額の支給を受けた方でも、介護度が3段階以上あがった場合、または転居した場合は再度20万円を上限にご利用できます。

● 工事完了までの流れ

1

相談

まずはケアマネージャーもしくは弊社へご相談ください。

2

現況調査・お打合せ

身体状況・家屋状況に合わせたプランを専門スタッフが検討します。

3

見積書提出

調査に基づき見積書と写真又は図面を提出いたしますので、工事内容と金額をご確認ください。

4

ご発注

弊社より確認のお電話をいたします。

5

事前申請手続き

弊社で事前申請の手続きをいたします。

6

申請許可

弊社に許可書が届きます。保険給付の決定ではありません。

7

工事日の日程調整

弊社より日程調整のお電話いたします。

8

工事着工

9

お支払い

工事完了後、20万円を上限に工事総額の代金の1割または2割もしくは3割をお支払いください。(20万円を超えた部分は自己負担となります)

10

事後手続き

弊社が申請をすることにより給付が決定されます。

特殊寝台

特殊寝台付属品

床ずれ予防用具
体位変換器

車いす

スロープ

歩行補助杖・
歩行器

手すり

移動用リフト

その他レンタル

販売品

住宅改修

アプローチ

玄関ポーチ、外部通路、外階段の改修により、外に出て太陽の光を浴びることができます。
近所の方との井戸端会議、近くへのショッピング、デイサービス、通院など外出の機会がぐんと増えます。

● 引手戸等への扉の取替え
ドアを引き違い戸に取替え。

● 段差の解消
コンクリートスロープの設置。
車いすで移動できます。

● 手すりの取付け
オーダー手すりなら
長さも形も地形に合
わせて設置する事が
できます。

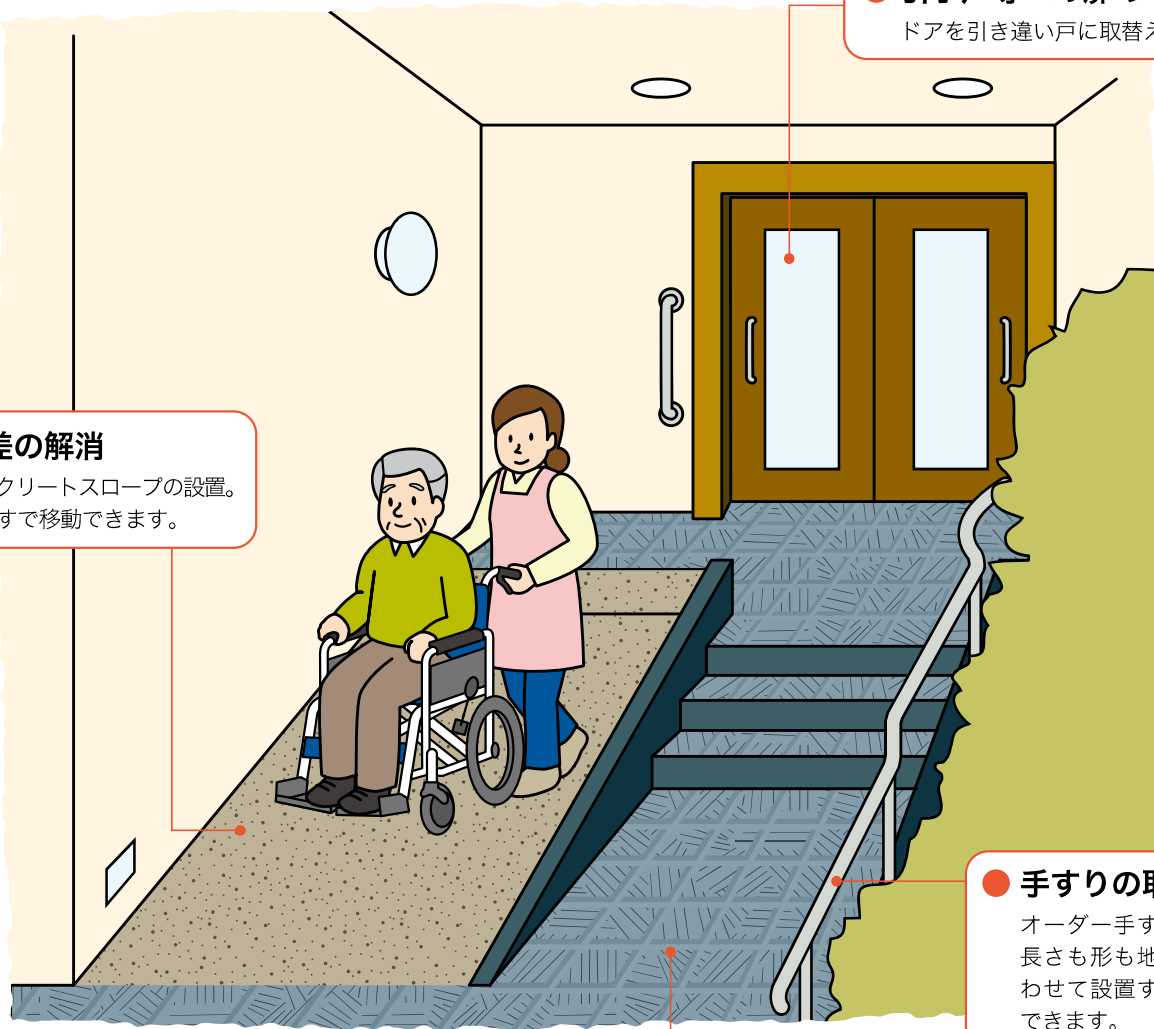

● 段差の解消
踏み段を広くすると、車いすに乗ったままで
介助による昇降ができます。

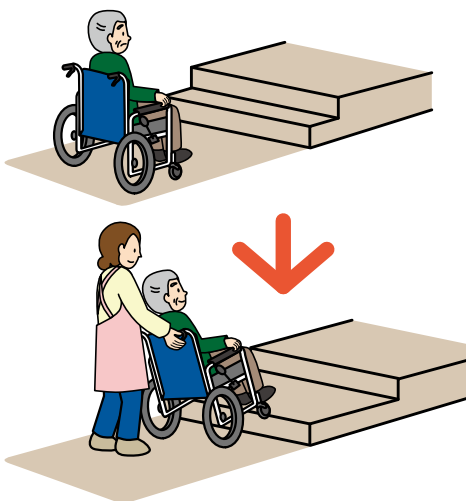

● 道路面の材料の変更
コンクリート通路の設置。
足元が安全になります。

滑りにくいタイルに貼替え。
雨の日も滑りにくくなります。



手すりの取付け

BEFORE



AFTER



手すりの取付けにより昇り降りが安全にできます。

段差の解消&手すりの取付け

BEFORE



AFTER



段差をなくし、手すりを取付けることで転倒の危険がなくなります。

スロープの取付け

BEFORE



AFTER



スロープの設置により車いすでの外出が可能になります。

手すりの取付け&通路面の材料の変更

BEFORE



AFTER



手すりの取付けと滑り止めテープにより雨の日の外出も安全です。

特殊寝台

特殊寝台付属品

床ずれ予防用具
体位変換器

車いす

スロープ

歩行補助杖・
歩行器

手すり

移動用リフト

その他レンタル

販売品

住宅改修

玄関

玄関の踏み台・手すりの設置により、安全に上がり框を昇降できます。
宅配便屋さんなど訪問者の対応や施錠もずっと楽にできます。

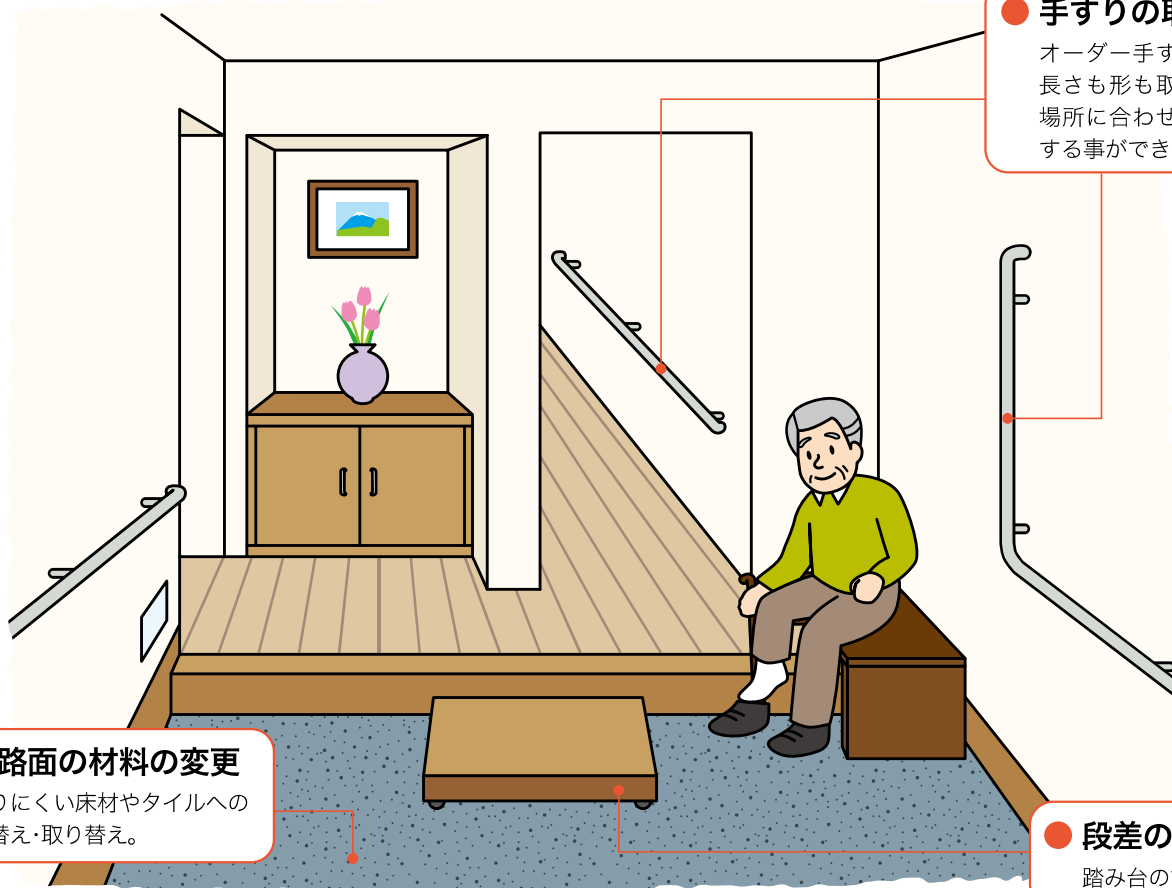

● **手すりの取付け**
オーダー手すりなら長さも形も取付ける場所に合わせて設置することができます。

● **通路面の材料の変更**
滑りにくい床材やタイルへの貼替え・取り替え。

● **段差の解消**
踏み台の設置。

手すりと踏み台の取付け

BEFORE



AFTER



手すりと踏み台を設置することで安全に外出できます。

手すりの取付け

BEFORE



AFTER



手すりの取付けにより靴の脱ぎ履きも安全になります。

廊下・階段

階段に手すりや滑り止めを取付けることにより、転倒の危険を防ぐことができます。
雨の日の窓の開け閉めや洗濯物の取り込みなど、2階への移動も楽になります。

特殊寝台

特殊寝台付属品

床ずれ予防用具
体位変換器

車いす

スロープ

歩行補助杖・
歩行器

手すり

移動用リフト

その他レンタル

販売品

住宅改修

● 通路面の材料の変更

滑りにくい床材への貼替え。

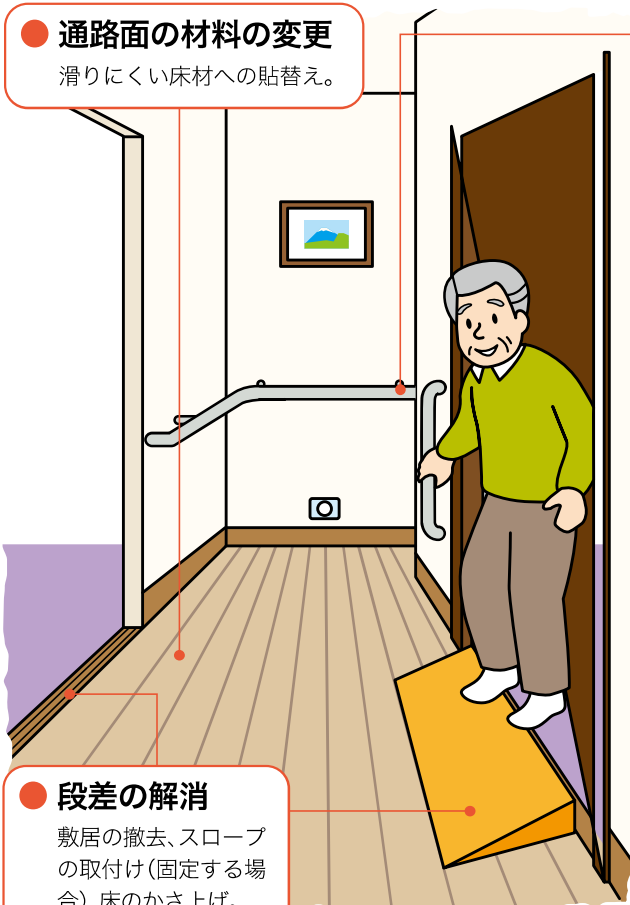

● 手すりの取付け

オーダー手すりなら
長さも形も取付ける
場所に合わせて設置
する事ができます。



● 段差の解消

敷居の撤去、スロープ
の取付け(固定する場
合)、床のかさ上げ。

● 通路面の材料の変更

滑り止めカーペット取付け、
滑り止めのための表面加工。

段差の解消

BEFORE



AFTER



段差がなくなり出入りが安全になります。

手すりの取付け

BEFORE



AFTER



手すりを取付けることで
一人でも安全に昇り降りできます。

トイレ

ベッドからトイレまでの動線を考慮した手すりの設置・ドアの変更・敷居を撤去することで、1人でも好きな時にトイレに行くことができます。1日に何度も足を運ぶ場所なので、快適な空間にすることが大切です。

● 洋式便器等への便器の取替え

和式便器を洋式便器に取替え。

● 引き戸等への扉の取替え

ドアを引き戸に取り替え、
ドア巾の拡幅、ドアノブの変更。

● 手すりの取付け

● 段差の解消

敷居の撤去：出入口の床段差が無くなり
移動がスムーズに。

● 通路面の材料の変更

滑りにくい床材への貼替え。

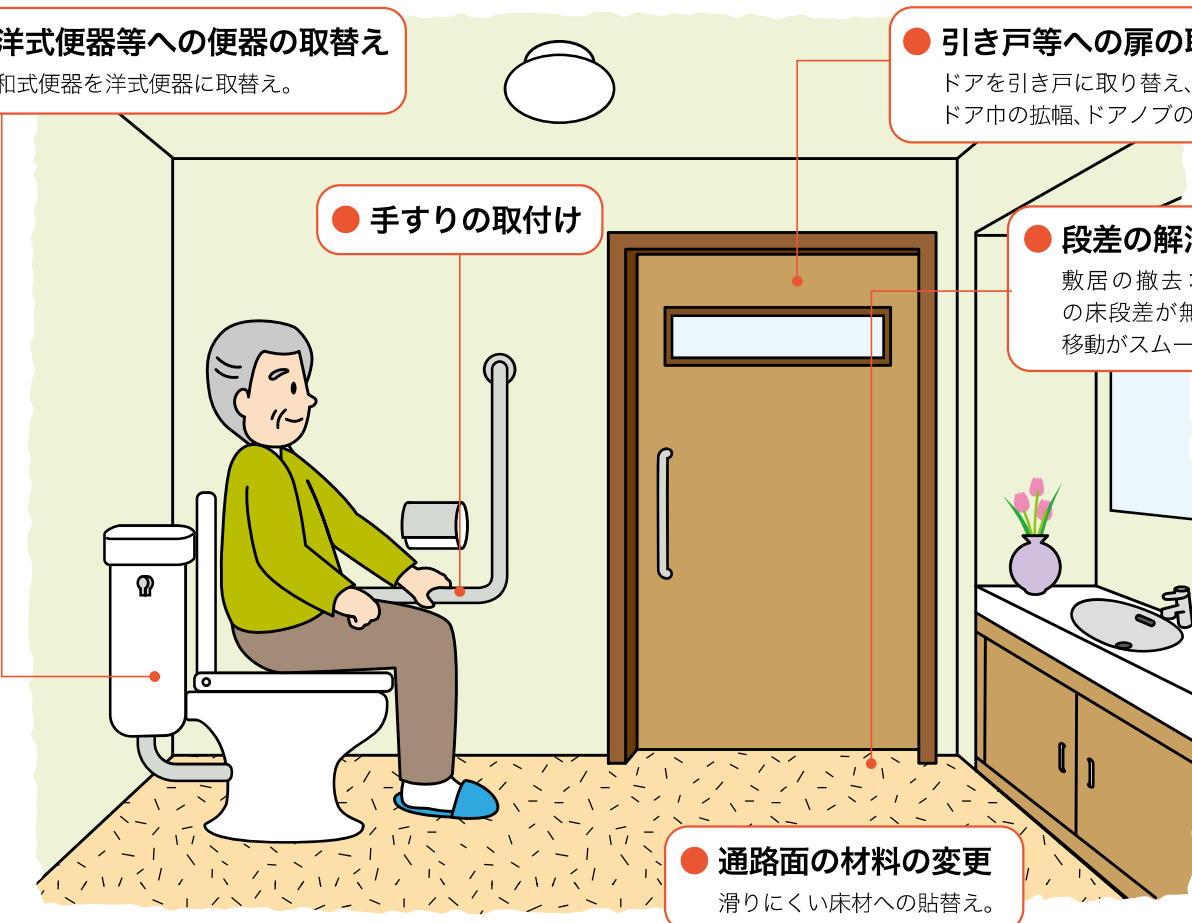

手すりの取付け

BEFORE



AFTER



手すりの取付けにより立ち座りが楽になります。

洋式便器等への便器の取替え

BEFORE



AFTER



立ち座りが楽になり、トイレを快適に使用できます。

浴室・洗面所

手すりの取付や扉の変更により、洗体や浴槽のまたぎ越しが安全に行えるようになります。
安全な入浴動作により、ゆったりとしたくつろぎの時間を過ごすことができます。

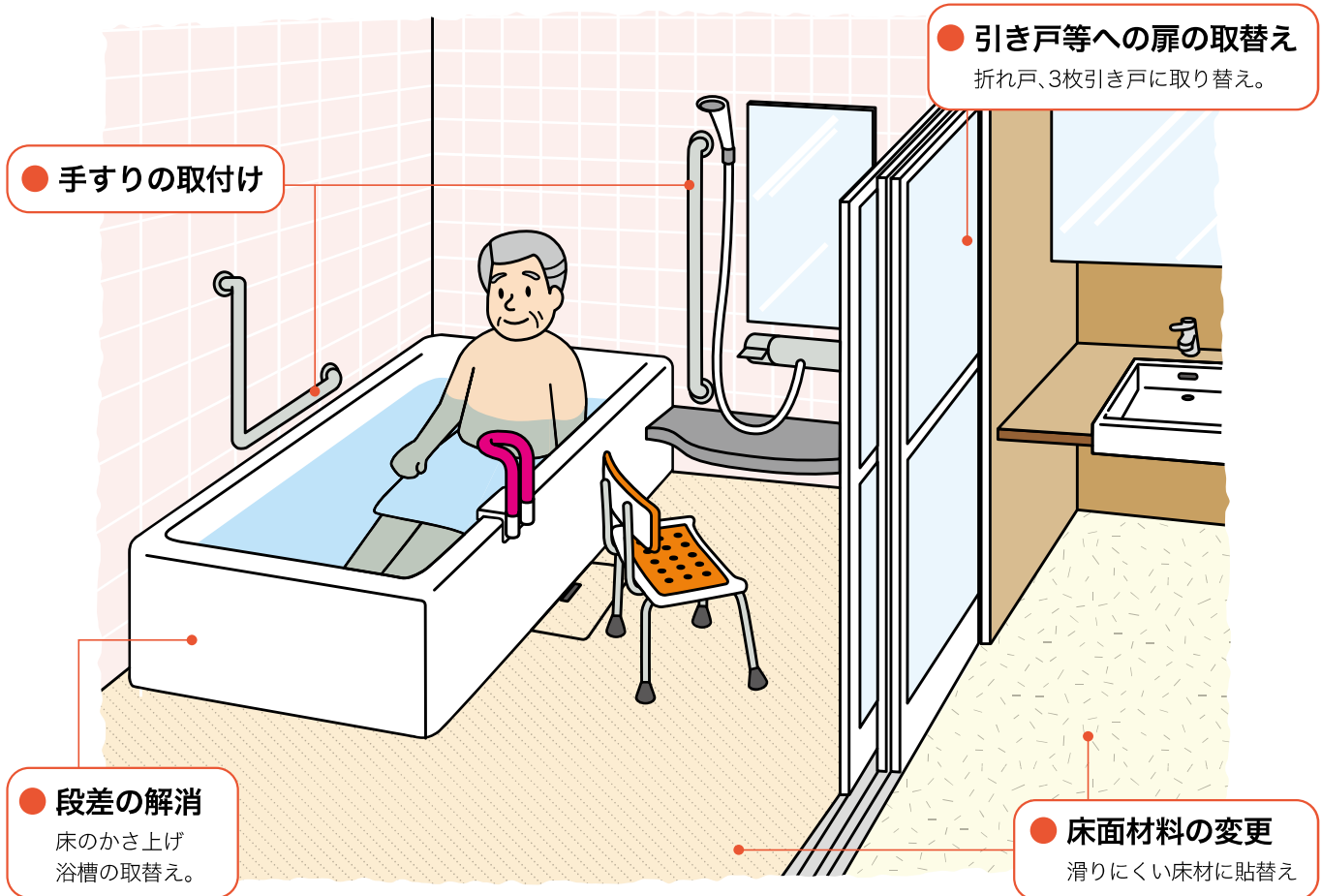

手すりの取付け

BEFORE



AFTER



手すりの取付けにより入浴動作が安定します。

扉の変更

BEFORE



AFTER



折れ戸への変更により洗い場スペースが広くなり、
動作も楽になります。

特殊寝台

特殊寝台付属品

床ずれ予防用具
体位変換器

車いす

スロープ

歩行補助杖・
歩行器

手すり

移動用リフト

その他レンタル

販売品

住宅改修

寝室

1日の中で一番長い時間を過ごす場所が、寝室・リビングです。寝室からリビングへのバリアを取り除くことにより、ご家族がお互いの気配を感じ、笑顔で生活することができます。

● 手すりの取付け

オーダー手すりなら長さも形も取付ける場所に合わせて設置する事ができます。

● 引き戸等への扉の取替え

ドアを引き戸に取り替え。

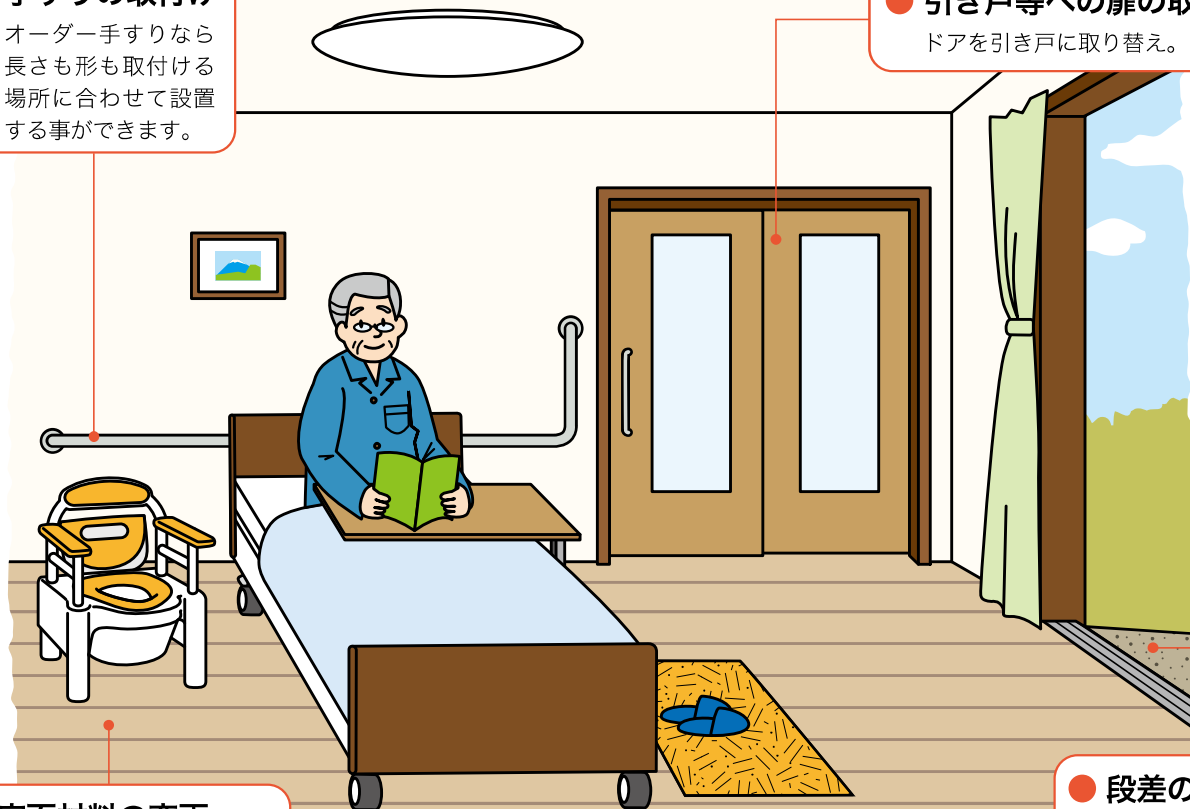

● 床面材料の変更

畳をフローリングに取替え。

● 段差の解消

掃き出し窓にスロープを設置。

床面材料の変更

BEFORE



AFTER



フローリングに変更することで車いすでの移動も快適になります。

引戸への扉の取り替え

BEFORE



AFTER



引き戸に変更することで車いすでも楽に出入りできます。

一般リフォーム

お庭のリフォーム



昇降機・リフトの設置



洗面・浴室のリフォーム



キッチンまわりのリフォーム



トイレのリフォーム



アプローチのリフォーム



住みなれたわが家で、
その人らしい生活を
支援するために



ご相談・お見積無料です。リフォームに関するご相談、お悩み、困りごと、
何でもお気軽にご相談下さい。

特殊寝台

特殊寝台付属品

床ずれ予防用具
体位変換器

車いす

スロープ

歩行補助杖・
歩行器

手すり

移動用リフト

その他レンタル

販売品

住宅改修

ホクゼン・アメニティ・サービス

● 福祉用具レンタル

- 車いす
- 車いす付属品
- 特殊寝台
- 特殊寝台付属品
- 床ずれ予防用具
- 体位変換器
- 認知症老人徘徊感知機器
- 移動用リフト
- 手すり
- スロープ
- 歩行器
- 歩行補助杖
- 自動排泄処理装置

● 福祉用具販売

- 特定福祉用具
 - ・腰掛便座
 - ・特殊尿器
 - ・入浴補助用具
 - ・簡易浴槽
 - ・移動用リフトの吊り具の部分
- その他

● 住宅環境整備

- 住宅改修
- 大型福祉機器
- 一般リフォーム

ケアサービス ホクゼン本牧
ケアサービス ホクゼン南
ケアサービス ホクゼン港南
ケアサービス ホクゼン関内

● 居宅介護支援事業所

- ケアプラン作成



住みなれたわが家で、
その人らしい生活を支援するために

ホクゼン・アメニティ・サービス
045-625-4031

アクセス

🚗 お車でお越しの場合

首都高速湾岸線本牧ふ頭ランプ出路D突堤交差点角。

🚗 公共交通機関でお越しの場合

- 横浜駅または桜木町駅より

横浜市営バス26系統（「横浜港シンボルタワー」「海づり棧橋」行き）に乗車（乗車時間30分）、バス停「D突堤入り口」にて下車（バス停より徒歩2分）。

- 根岸駅より

横浜市営バス97系統・54系統（「日産工場前」行き）に乗車（乗車時間10分）、バス停「日産工場前」にて下車（バス停より徒歩2分）。



株式会社 北全

〒231-0811

神奈川県横浜市中区本牧ふ頭1番地1番

TEL. 045-625-4031

FAX. 045-625-4026

HP. www.hokuzen.co.jp

介護保険事業所番号 1470400191
居宅介護支援事業所番号 1470401223(本牧)
1470502327(南)
1473102240(港南)
1470401223(関内)

一級建築士事務所 神奈川県知事登録第8051号
建設業 神奈川県知事許可般27-第42321号

- 常に製品の改良につとめておりますので、予告なしに仕様・価格を変更する事があります。
- 印刷により、実物とは多少色が異なる場合があります。